



# 目錄

## 使用前

各部件名稱.....	1
注意事項.....	2
安裝與調整.....	4
排水管的方向變更及使用.....	5
安裝進水管.....	6

## 使用過程

洗前準備.....	8
投放洗滌物.....	9
投放洗滌劑.....	9
程序操作.....	10
按鍵作用說明.....	10
操作步驟.....	11

保養方法.....	12
異常現象及處置方法.....	13
其它功能.....	14
規格表.....	15
裝箱說明.....	16
緊急處理方法.....	17

## 緊急處理方法

- 當發現產品有任何異常時，請立即拔掉電源線插頭並通知經銷商處理。
- 若電源線損壞時，必須由本公司服務部門或具有類似資格的人更換以避免危險。

## 溫馨的提醒:

- 1.為延長洗衣機使用壽命及洗滌衣物較乾淨,每次洗滌的衣物不要過少或過多,建議放入衣物約洗衣桶容量3~8成.
- 2.若混合使用洗衣袋,建議使用大型及中型或中型及小型洗衣袋,如此脫水較容易平衡,不會造成洗衣機不平衡,以致震動劇烈產生異音.

# 裝箱說明

名稱	數量	存放位置
進水管組件	一套	洗衣機包裝桶襯內
排水管	一件	洗衣機包裝桶襯內
排水管卡	一件	文件袋內
使用說明書	一本	文件袋內
底板	一件	洗衣機包裝上襯與 包裝箱上封口間
電腦全自動洗衣機	一台	

# 安全用電提示



本產品屬於I類電器，請您使用時注意用電安全！

- 1、必須使用有可靠接地的電源，電源的地綫要埋入大地，不能和自來水管等公用設施連接；分清電源的地綫和零綫，不能將這兩種導綫連接在一起。
- 2、必須使用單獨專用插座，插座應為台灣認證中心認證的合格產品。

為了您和家人的安全，如果您家中用電有不合上述要求的地方，請您盡快改進。

# 各部件名稱

使用之前

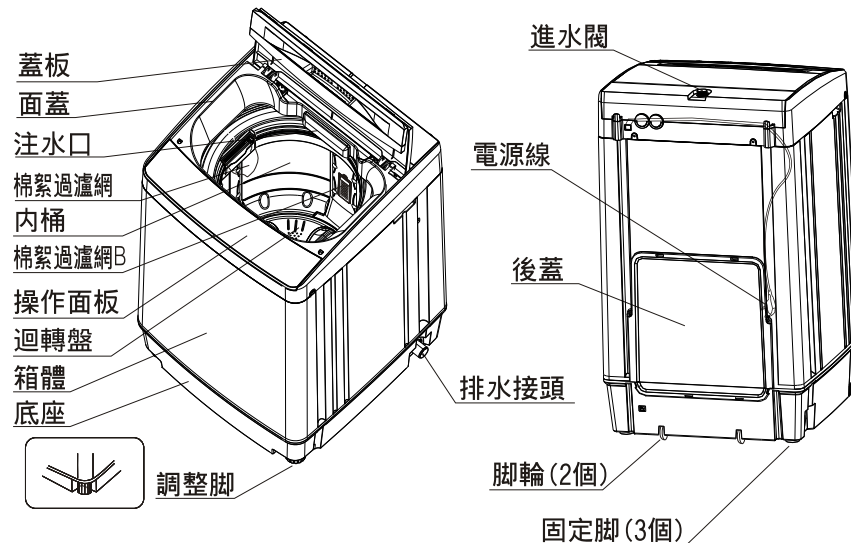

## 附件

底板 (1件)	與洗衣機連接端 連接進水管與 水龍頭的接頭  與進水管接頭連接端	
	進水管 (1件) 進水管接頭 (1件)	排水管 (1件) 排水管卡 (1件)

## 符號含義說明

	凡帶有該標誌的內容，關係到產品安全和使用者的身安全，必須嚴格按要求操作，否則可能會造成洗衣機的損壞或危及使用者的人身安全。
	凡帶有該標誌的內容，是必須絕對禁止的行為，否則可能會造成洗衣機的損壞或危及使用者的人身安全。

# 注意事項

## 使用之前

請將電源綫插頭插在110V交流電電源插座上。電源插座一定要使用單相三極插座。插座中的接地綫端一定要可靠接地，可能的話，最好使用漏電保護器。

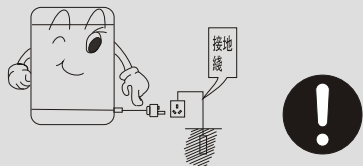

停電、移動、不用或清理時，一定要把電源插頭拔下並關掉水龍頭，請不要用濕手去插或拔插頭。

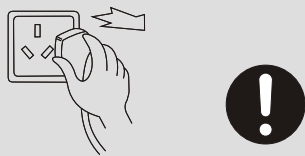

不要使電源綫過分彎曲、過度拉伸、扭轉、捆扎或改造、受重物重壓或夾入；當電源綫或電源插頭損壞或插座鬆動時，為避免危險，必須由我公司特約維修點通知售後服務部門專職人員更換。電源插頭的插片要保持清潔，電源插頭上若沾有灰塵，請仔細用乾布擦拭掉。



不能安裝在浴室等潮濕的地方，絕對不能用水沖洗，不能將濕衣物放到面貼上。

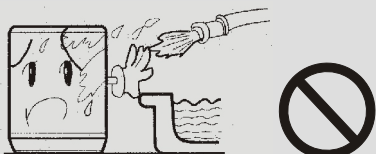

不要使用50°C以上的熱水



洗衣機安裝在有地毯的地面上時，地毯不得堵塞通風孔。

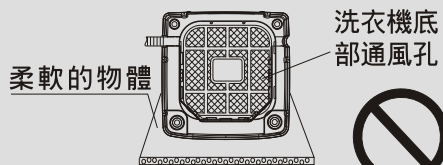

不要洗滌雨衣、自行車罩、羽絨製品等防水性衣物，以免脫水時異常振動或因防水性衣物膨脹而引起劃破等損傷。



不要與其它電器合用一個插座，電源插頭損傷，插頭插入插座鬆弛時不能使用。

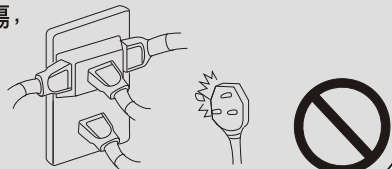

# 規格表

型號	BW-8S01 BW-8S02
額定電壓/頻率	110V/60Hz
額定洗滌、脫水容量	8.0kg (標準乾布質量)
水位/水量(約)	5/52L 4/46L 3/38L 2/32L 1/24L
進水水壓	0.03MPa~0.85MPa
額定輸入功率	洗滌: 385W 脫水: 285W
淨重	約29kg
外形尺寸	寬547mm 深563mm 高920mm

## 限用物質含有情況標示

設備名稱: 洗衣機		型號(型式): BW-8S01 BW-8S02				
單元(註)	限用物質及其化學符號					
	鉛 (Pb)	汞 (Hg)	鎘 (Cd)	六價鉻 (Cr <sup>6+</sup> )	多溴聯苯 (PBB)	多溴二苯醚 (PBDE)
電路板	○	○	超出0.01wt%	○	○	○
馬達	○	○	○	○	○	○
塑膠外桶	○	○	○	○	○	○
不銹鋼內桶	○	○	○	超出0.1wt%	○	○
電源綫	○	○	○	○	○	○
內部配綫	○	○	○	○	超出0.1wt%	超出0.1wt%
控制面板	○	○	○	○	○	○
上蓋	○	○	○	○	○	○
外殼	○	○	○	○	○	○

備考1. “超出0.1wt%”及“超出0.01wt%”係指限用物質之百分比含量超出百分比含量基準值。  
備考2. “○”係指該項限用物質之百分比含量未超出百分比含量基準值。  
備考3. “-”係指該項限用物質為排除項目。



# 其他功能

## 一) 報警功能

指示燈顯示	報警原因	報警解除
浸泡、洗滌、洗清、脫水燈閃爍,其餘燈滅	排水5分鐘後,仍不到水位	打開上蓋,按“異常現象及處置方法”中的“不排水”項進行檢修,然後關上上蓋,解除報警
工作中的過程燈閃爍,其餘不變	進入脫水狀態時上蓋處於開蓋狀態,或脫水過程中開蓋	關上上蓋,解除報警
“洗清、脫水”燈閃爍,其餘燈滅	脫水不平衡報警	打開上蓋,擺平洗衣桶中衣物,然後關上上蓋,解除報警
所有的水位燈閃爍,其餘燈滅	注水或補進水20分鐘仍不到設定水位	打開上蓋,按“異常現象及處置方法”中的“不進水”項進行檢修,然後關上上蓋,解除報警
“童鎖”燈閃爍,其餘燈不變	設定童鎖後,運行中開蓋	關上上蓋,解除報警
“水位”燈“1”、“5”閃爍,其餘燈滅	水位傳感器異常	人工斷電,報修

注意：當檢查了以上各點後仍有異常，請拔下電源插頭，盡快與經銷單位聯系。

## 二) 不平衡調整功能

脫水時如衣物在內桶中放置很不均勻，則易導致脫水振動大。本機設有運行不平衡調整功能，工作時通過位置振幅檢測系統對運行狀態進行監測，一但出現脫水振動幅度過大的現象，則自動啟動調整程序，調整衣物狀態。

## 三) 自動斷電功能

開機10分鐘後不啟動程序，自動切斷電源；洗衣程序結束，洗衣機可自動切斷電源。

# 注意事項

## 使用之前

洗衣機工作時，不要將手伸進運轉中的洗衣機桶裏面，即使轉速很慢也是危險的，要特別注意孩子，切勿讓兒童攀爬洗衣機。



不能自行分解、修理、改裝。緊固洗衣機後蓋的螺釘為特殊螺釘，不可自行拆卸。



不要將任何熱的、重的物品（如盛有熱水的壺）放在洗衣機上。



不要洗滌染有揮發性物質（化學品、汽油等）的衣物。

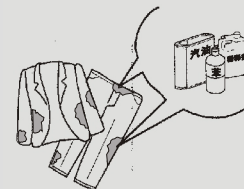

- 本器具不可由這些人（包括兒童）來使用：身體上、感覺上或精神上有缺陷者，或缺乏經驗和知識者。除非他們得到了在對其安全負責的人關於該項目產品使用的監護或指導。
- 兒童應當受到監督以確保其不會玩耍器具。

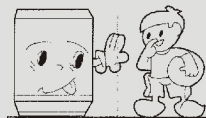

避免陽光直接照射洗衣機，不要靠近暖氣、熱水器等熱源。

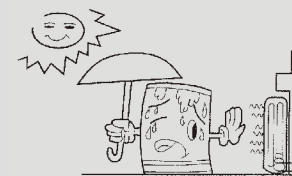

洗滌時，為防止桶內線屑堵塞瀑布口，影響瀑布效果，棉絮過濾網一定要完好，安裝到位，並及時清理。



為了您的衣物和洗衣機不受損壞，洗衣前，請您取出口袋中所有硬幣、鈕扣、砂子、髮夾等異物。

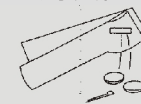

- 洗衣前，請仔細確認水龍頭是否打開，進水管是否正確連接。
- 建議採用低泡洗衣粉。

# 安裝與調整

## 使用之前

為了您正確、安全的使用洗衣機，請按說明書的要求安裝與調整洗衣機。

### 拆除包裝

- 拆除包裝，取出上襪上的底蓋。
- 打開洗衣機上蓋，取出洗衣機內的附件。
- 去掉其餘所有包裝物，包括保麗龍底座中心的凸形塑料塊。

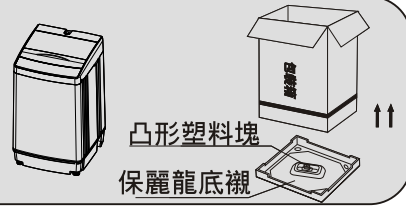

### 安裝底板

- 將洗衣機後背略向前傾斜，將底蓋凸面朝外，沿箭頭方向插入底座插槽內。
- 用剪刀將底蓋上的4個固定夾剪下任意兩個，稍用力分別插入右圖黑線所示的底板和底座對應的孔中（輕拉固定夾應不會被拔出），將底蓋固定在底座上。

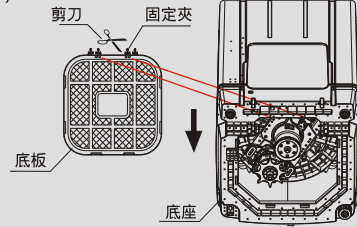

### 安裝位置的調整

洗衣機距離牆面50mm以上，支撐面最大允許傾斜角為1°。地面傾斜或不平會造成洗衣機運行不平穩或中途停止，請用以下方法調整：

- 水平的確定
- 調節調整腳

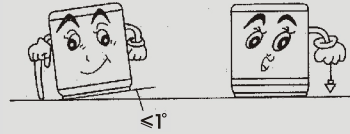

- 1、將洗衣機調整腳側稍抬起，鬆開調整螺母，旋轉調整腳。
- 2、調整完畢，旋緊調整螺母。

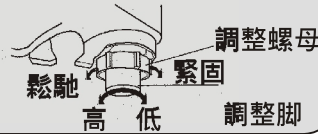

# 異常現象及處置方法

## 疑問解答

以下情況，有時不是故障，在委託修理前，請再次確認。

異常現象	可能原因	解決方法
指示燈不亮 洗衣機不動作	電源插頭沒插好 電源插座沒電 未按電源開關按鈕 停電	將電源插頭重新插好 檢查電源插座或換另一電源插座再用。 按下電源開關按鈕 等來電後再運行洗衣機
進水管漏水	進水管接頭（與水龍頭連接處）處未接好 進水管與洗衣機接頭處未擰緊	將進水管接頭重新安裝 將洗衣機接頭處擰緊
不排水	排水管出水口位置過高或未放倒 排水管彎折扭結或被堵塞	放低排水管 將排水管放順暢及解決排水管堵塞問題
不進水	停水 水龍頭未打開 進水口的濾網是否堵塞	來水後再用 打開水龍頭 按“進水口”的清理”方法清理濾網
脫水過程中，脫水 停止併進水	衣物偏置而引起	這是程序中對於脫水不平衡的自動修正，洗衣量過多或過少，或洗衣機未調水平就容易出現脫水時的不平衡而進入自動調整。
不脫水	排水結束後上蓋未蓋上 脫水開始後再次開蓋	蓋好上蓋 蓋好上蓋
脫水開始後間歇性地脫水	為了達到更好的脫水效果而進行的	一般屬正常現象
初次使用時，排水 管中有少量水流出	是工廠做性能試驗時剩餘的水	一般屬正常現象
控制面板局部輕微發熱	如電源線一直插在插座上，控制面板局部有輕微發熱的現象，一般屬正常現象。	按下電源插頭後，則該現象自動消失

注意：當檢查了以上各點後仍有異常，請拔下電源插頭，盡快與經銷商聯繫，請不要在家中自己修理，這樣是危險的。

### 保養方法

<p><b>程序結束以後</b></p> <ul style="list-style-type: none"> <li>任何程序運行結束以後，洗衣機會自動音樂蜂鳴，提醒您來取出衣物或再次使用。</li> <li>不用時關掉水龍頭，拔下電源插頭，以防意外漏水事故和火災。</li> </ul>	<p><b>棉絮過濾網清理</b></p> <ul style="list-style-type: none"> <li>洗滌過程中，必須使用棉絮過濾網。</li> <li>每次使用後，必須及時清理。請按下列步驟清理：</li> </ul>
<p><b>外殼保養</b></p> <p>每次用完以後，用軟布將表面水漬與污漬拭去。不要用清潔劑、揮發劑等化學品，以免毀壞塑料件與外殼表面。</p>	<p><b>棉絮過濾網A清理</b></p> <ol style="list-style-type: none"> <li>拉出棉絮過濾網A。</li> <li>將濾網翻過來在水中洗淨毛絨。</li> <li>恢復原樣重新裝上。</li> </ol>
<p><b>進水口的清理</b></p> <p>使用時間較長後，進水口濾網可能被積垢堵塞，請按下步驟清理：</p> <ol style="list-style-type: none"> <li>關上水龍頭，接通電源。</li> <li>啓動洗衣機5秒（使進水管中的水流入桶內）後切斷電源。</li> <li>卸下進水管，將可拆卸的進水閥水網取出清洗乾淨然後再裝上進水管。</li> </ol>	<p><b>棉絮過濾網B清理</b></p> <ol style="list-style-type: none"> <li>拉出棉絮過濾網B。</li> <li>將棉絮過濾網B分開在水中洗淨毛絨。</li> <li>恢復原樣重新裝上。</li> <li>注意檢查毛絨擋塊是否安裝到位。</li> </ol> <p>按下此處並向外拉，可取下此棉絮過濾網B</p> <p>毛絨擋塊(黑色橡膠塊)</p>

良好的保養工作，能確保洗衣機的性能及延長洗衣機的使用期。保養前，應從插座上拔掉電源線插頭

- 洗衣完畢，關閉自來水龍頭。（如果需要，可卸下進水管）
- 請勿在洗衣桶內存水久置，每次使用完畢後，立即將水排淨。
- 掛好電源線和排水管。
- 用乾淨的軟布將洗衣機表面及桶內水珠擦乾淨，將上蓋打開一段時間後（約一個小時），再關上上蓋。

如果有水結冰的可能時

- 在冬季，如果剩水會凍結，因此運轉時有可能產生故障。請在使用後將進水管取下並完全排淨管內及桶內的剩水。
- 如出現凍結，請不要操作運轉。應往桶內倒入約40°C的熱水至淹沒迴轉盤，等待片刻，用手輕輕能轉動迴轉盤後即可再使用。

### 安裝排水管

將排水管卡套到排水管上2-3厘米（無排水管掛鉤一端），再將排水管安裝到洗衣機右側排水管接頭上並用排水管卡卡緊，然後將排水管掛鉤掛到箱體上。

### 如何改變排水管方向

- 先將排水管和排水管卡從排水管接頭上取下，然後將洗衣機前面朝下，輕輕放倒（地上預先鋪設柔軟墊子），用專用螺絲刀將緊固後蓋的螺釘卸下，取下後蓋。將緊固排水管接頭（洗衣機右側）的1個螺釘卸下，鬆開排水管接頭。
- 適當地擠壓排水管，取下排水管箍（洗衣機右側），釋放內排水管。

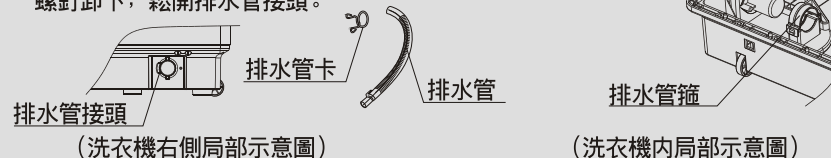

- 適當地用力，取下洗衣機左側排水口塞。排水口塞是靠兩個卡爪卡在洗衣機底座上的，請從打開的後蓋處查看固定方式。
- 將內排水管彎到洗衣機對側，注意不要扭曲；參照前面所述，用排水管箍固定內排水管；用1個螺釘緊固排水管接頭；洗衣機對側卡裝排水口塞；輕輕扶起洗衣機，用螺釘緊固洗衣機後蓋；將排水管和排水管卡重新接到排水管接頭上。

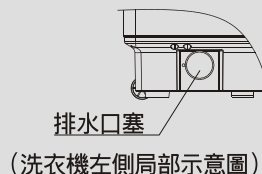

注意：更換排水管方向必須由我公司特約維修點和我公司售後服務部門專職人員或者具備資格的专业人士操作以免損傷洗衣機或者導致危險發生！

### 排水管的使用

#### 排水管應排水流暢

- 排水口離地面高度應小於10cm，否則將造成排水不暢，排水時間太長，洗衣機會中途停止。
- 勿踩踏或擠壓排水管。
- 需加長排水管時，請另購與之相適應的排水管，長度應不大於1.5m。



- 排水管不需要太長時，可從中間部位切除，為了排水流暢，可將排水管前端斜切。
- 加長排水管過長時，可從適當位置切除排水管。

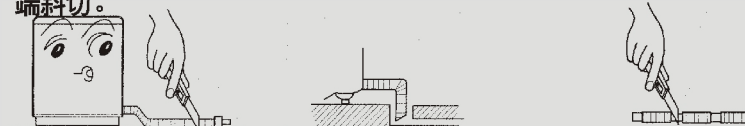

# 安裝進水管

使用之前

## 確認水龍頭

合適的水龍頭



不合適的水龍頭

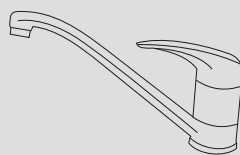

要求前段長度大於10mm

水龍頭出口端面要平整，若不平整，請用銼刀銼平，以免漏水。

## 進水管接頭與水龍頭的連接

1 將進水管依下列說明方向暫時拆下。

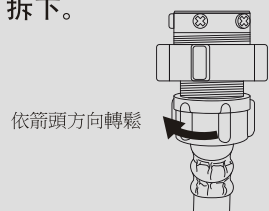

依箭頭方向轉鬆

2 把螺母b部份按箭頭方向旋轉，轉至距離連接器a部份約5mm左右，盡可能旋出，但不可與a部份脫離。

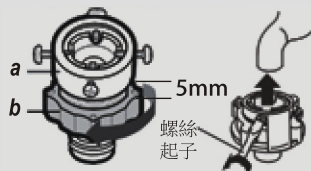

螺絲起子

3 用十字螺絲起子略鬆開四個螺絲，以套得進水龍頭為準。再將連接器向上套上水龍頭與水龍頭靠緊後，將螺絲鎖緊，再順時針轉回螺母b部份，使ab密合，水龍頭便與連接器結合一體。



4 將進水管依下列旋緊方向鎖回去。

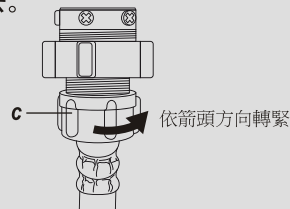

依箭頭方向轉緊

# 程序操作

使用過程

## 操作步驟

- 按下“電源開關”鍵，接通電源，系統處於初始工作狀態，顯示狀態如前所述。
- 按“程序”鍵選擇合適的全自動程序。
- 按“過程”鍵選擇不同的過程。

按過程鍵次數	選擇過程	用途	運行顯示
0	洗滌、洗清、脫水	標準程序洗滌	洗滌、洗清、脫水所對應的指示燈亮
1	脫水	手洗淨的衣物只需脫水時	脫水所對應的指示燈亮
2	浸泡、洗滌、洗清、脫水	較髒的衣物需浸泡洗滌	浸泡、洗滌、洗清、脫水所對應的指示燈亮
3	洗滌	重復使用洗滌液	洗滌所對應的指示燈亮
4	洗滌、洗清	怕皺的衣物不脫水時	洗滌、洗清所對應的指示燈亮
5	洗清、脫水	手洗的衣物需洗清脫水時	洗清、脫水所對應的指示燈亮

- 根據衣物量的多少，按“水位”鍵選擇合適的水位。
- 蓋上上蓋，按“啓動/暫停”鍵，開始運行。在運行過程中，按住“水位”鍵和“過程”鍵，啟動童鎖功能，再次按下，解除童鎖，如打開上蓋，洗衣機會停止運行並報警。
- 洗衣過程結束後，蜂鳴報警，若未打開洗衣蓋，10分鐘後會有第二次響鈴，洗衣機會自動斷電。



### 按鍵作用說明

- 指示燈的狀態及含義
- 指示燈常亮，表示已被選擇。
- 指示燈快速閃爍，表示出現異常。
- 指示燈一閃一亮，表示該過程正在運行中。

- 可根據衣物多少選擇不同的水位，本機提供5檔水位選擇。開機初始狀態，水位為“4”。
- 在洗滌（包括洗滌）過程中，若想補進水，可按住“水位”鍵進行補水，鬆開停止補水；或者按“啟動/暫停”鍵，再按“水位”鍵選擇更高水位，再按“啟動/暫停”鍵，洗衣機將自動進水至設定水位，然後繼續運行。若改變的水位低於目前桶內的水位，在暫停後繼續運行，改變的水位將在下次進水時反映。
- 自動補進水：在“浸泡”、“洗滌”、“洗滌”過程中，如洗衣機檢測到水位降低於設定水位時，洗衣機將暫停，自動補水到設定水位後繼續運行。
- 用於控制洗衣機處於工作狀態或待機狀態。

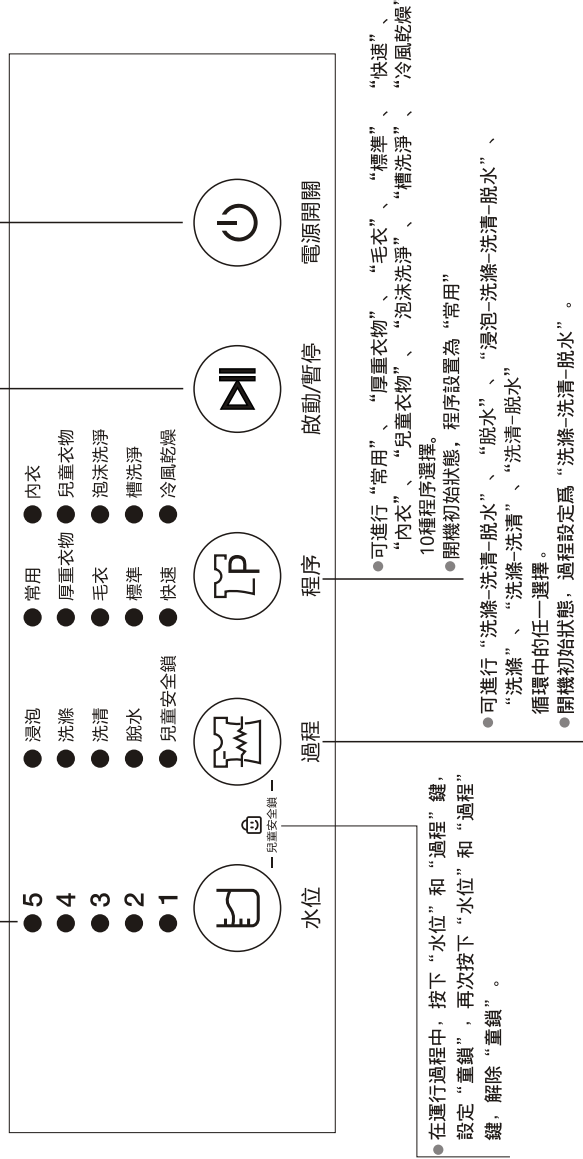

### 進水管與洗衣機連接

- 1、切勿取下防水圈，每次使用洗衣機前請檢查防水圈是否脫落或損壞，如有此情況，請及時與經銷商聯係。
- 2、將進水管螺母套到進水閥接頭上。
- 3、擰緊進水管螺母，稍晃動確認是否緊固合適。

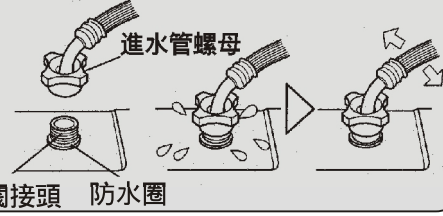

- 注意：**  
進水管裝好後，不要急於啟動洗衣機，先開水龍頭，讓進水管內產生一定的水壓，檢查兩端接頭有無漏水。有時由於水龍頭等原因，進水管接裝困難，您可以請有經驗的人幫忙，或與本公司的售後服務中心連絡。

### 檢查進水管接頭與水龍頭的連接

- 1、輕輕拉進水管確認是否緊固。
- 2、安裝完畢打開水龍頭，確認是否漏水。
- 3、進水管不能用力彎曲。
- 4、每次使用洗衣機前，請檢查進水管接頭與水龍頭的連接及進水管連接處安裝是否牢固，防止安裝不到位而脫落。

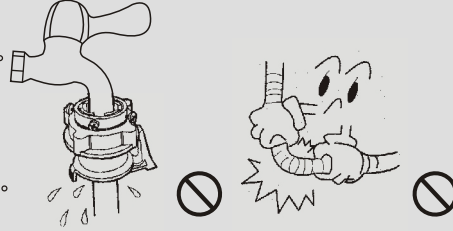

- 注意：**  
請使用隨機附帶的新的進水管組件，舊的進水管組件不能重復使用。

# 洗前準備

## 使用過程

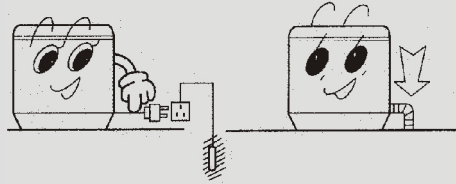

### 洗衣前的準備工作

- 1、接好進水管，打開水龍頭閥門。
- 2、確認電源插座可靠接地後，將電源插頭插入電源插座。接地端不應與瓦斯管道、自來水管道等連接。
- 3、將排水管放下。



注意：洗滌時水溫不能超過攝氏50℃!

## 洗滌物在洗滌前請注意如下事宜

<p>確認洗滌物有無特殊要求。</p>	<p>清理衣袋，將硬幣、砂子、髮夾等取出。</p>	<p>將鈕扣扣好、拉鏈拉好。</p>	<p>洗滌物不應過量，投入前將衣物展開抖鬆。</p>	<p>將薄衣物、毛料等易損傷衣物放入網袋。</p>
				

- a、檢查衣物是否適合洗衣機洗滌；
- b、容易掉顏色的衣物不要與其它衣物特別是淺顏色衣物一同洗滌，以免染色；
- c、不易吸水的衣物請用手投入水中；
- d、附有較多泥灰的衣物，請先除去污物，特別髒污的部位，可事先沾上洗滌劑，這樣更易消除該部位的污垢；
- e、表面易起球和長絨的衣物翻轉後投入；
- f、受化學品污染的衣物勿直接投入洗衣機內；
- g、小件及易纏繞的衣物和易磨損的衣物及毛絨請放入網袋中洗滌。

# 投放洗滌物

## 使用過程



- 洗衣機的洗滌、脫水容量是指一次可洗、脫乾燥狀態標準洗滌物的最大重量。  
1次洗滌量需在額定容量以下，本洗衣機的最大容量為8.0kg。
- 布質的厚度、大小、種類不同，會影響實際洗滌容量。1次洗滌以放入適量洗滌物、洗滌過程中洗滌物能正常翻轉為宜。
- 1.0kg以下的布量不要選擇高水位，以防水滴飛濺，最低水位只能洗少於0.5kg的小件衣物。

## 投放洗滌劑

### 洗滌劑盒

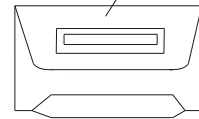

請將一次所需洗衣粉量均勻放入盒內

- 投入洗滌劑前將洗滌劑盒拉出。
- 將濃縮合成洗衣粉直接放入洗滌劑盒，如左圖所示。
- 洗衣粉用量見下表。
- 建議使用低泡洗衣粉。
- 軟化劑注入量請參見軟化劑說明書。

### 如何使用洗衣粉

- 在洗衣機內直接溶化
  - 1、注入少量水。
  - 2、放入洗衣粉，運轉約30秒鐘，使之充分溶化。
  - 3、放入洗滌物，選擇合適水位。
- 洗衣粉的速溶方法
  - 1、準備容器和約30℃的溫水。
  - 2、邊攪拌邊放入洗衣粉，使之充分溶化。
- 洗衣粉比洗滌劑更容易污染洗滌物，因此使用洗衣粉時，要適量使用。
- 質量不好或時間長失效的洗衣粉可能會結塊，使用時請注意及時清理洗滌劑盒。

### 如何使用漂白劑

- 注水至規定水位後，將漂白劑用容器稀釋後，慢慢倒入洗滌桶內。
- 帶色或有花樣的衣物易掉色，應避免使用漂白劑。
- 漂白劑不應直接接觸洗滌物。
- 漂白劑的使用方法、使用量按漂白劑的說明書。
- 粉末型漂白劑溶化後使用。

### 洗滌劑的標準使用量及水量

衣物量	水位		水量 (約)	洗衣粉量 (約)
2.5--7.5kg	高	5	52L	80g
		4	46L	72g
0.5--2.5kg	中	3	38L	64g
		2	32L	56g
0.5kg以下	低	1	24L	48g

- 推薦使用低泡洗衣粉。
- 濃縮洗衣粉的用量請參考洗衣粉的使用說明。
- 注意：衣物量少時，水位不能過高，否則不僅浪費洗衣粉而且容易濺出水，最低水位只能洗小於0.5kg的小件衣物。