

kolin

歌林洗衣機 (家庭用)

BW-19V01

BW-17V01

使用說明書

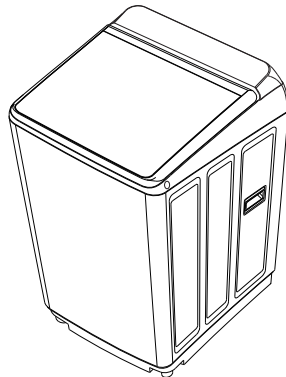

- 謝謝您的惠顧，使用前請詳細閱讀本說明書。
- 本產品附有保證書，請妥善保管，享受服務。

■限用物質含有情況標示

設備名稱：洗衣機 Equipment name		型號（型式）： Type designation (Type) BW-19V01/BW-17V01				
單元 Unit	限用物質及其化學符號 Restricted substances and its chemical symbols					
	鉛 Lead (Pb)	汞 Mercury (Hg)	鎘 Cadmium (Cd)	六價鉻 Hexavalent chromium (Cr ⁺⁶)	多溴聯苯 Polybrominated biphenyls (PBB)	多溴二苯醚 Polybrominated diphenyl ethers (PBDE)
上蓋組及外殼組件/ Lid U, Body U	○	○	○	○	○	○
不鏽鋼內槽及金屬部件/ Tub U, Metal parts	○	○	○	○	○	○
塑膠部件及配件/ Plastic parts, Attachments	○	○	○	○	○	○
馬達及驅動組件/ Motor, Mechanism U	—	○	○	○	○	○
電路板及電裝零件/ Control units, Electrical equipment parts	—	○	○	○	○	○
電源線及內部配線/ Power cord, Lead wire U	○	○	○	○	○	○
備者 1. “超出 0.1 wt %” 及 “超出 0.01 wt %” 係指限用物質之百分比含量超出百分比含量基準值。 Note 1: "Exceeding 0.1 wt %" and "exceeding 0.01 wt %" indicate that the percentage content of the restricted substance exceeds the reference percentage value of presence condition. 備者 2. “○” 係指該項限用物質之百分比含量未超出百分比含量基準值。 Note 2: "○" indicates that the percentage content of the restricted substance does not exceed the percentage of reference value of presence. 備者 3. “—” 係指該項限用物質為排除項目。 Note 3: The "-" indicates that the restricted substance corresponds to the exemption.						

使用注意事項

- 請勿添加太多洗劑。(會無法徹底洗清，或使泡沫溢出弄濕地板。)
- 使用中不可將物品堆放在洗衣機上。(以免物品振動掉落。可能導致故障。)
- 不可將電視、收音機或其他電子設備放在洗衣機附近。(會使影像扭曲，並產生雜音。)
- 不可使磁鐵或任何磁性物品靠近洗衣機上面。(以免發生誤操作。)
- 洗劑或柔軟劑若接觸到洗衣機（尤其是洗衣槽蓋或操作面板），請立即以擰乾的布等擦掉。
(否則會使印刷的文字脫落、損壞塑膠部件、腐蝕金屬部件、或導致故障。)
使用濃縮液態洗劑時應格外謹慎。塑膠部件若接觸到濃縮洗劑，可能會破裂。
- 不可直接以氯乙烯(PVC)材質的外罩覆蓋洗衣機。(會損傷洗衣機表面。)
- 不可噴灑殺蟲劑、美髮產品、芳香劑或其他類似液體。(會導致洗衣機故障或損壞。)
- 本製品出廠前，工廠內做 100 % 性能檢驗，因此洗衣脫水槽會有殘留水份，實屬正常現象。

目 錄

安全注意事項及緊急處理方法.....	2
各部名稱 / 附屬品	4
操作按鍵部名稱介紹	5
安裝注意事項	6
鬆布機能	8
自動槽洗淨	8
洗衣前的準備	9
洗劑的放入方法	10

洗劑 / 柔軟劑用量說明.....	11
洗衣	12
記憶行程設定	13
行程運轉內容	14

清洗細緻衣物 (柔洗)	16
洗滌毯子或被單 (大件)	17
洗衣 / 洗滌 / 脫水分別進行	18
更改設定	19
清潔保養事項	20
故障代碼	22
故障排除	23

規格	25
長期使用時，製品之點檢確認.....	25
服務保證除外事項	25
廢電器處理方法	25

確認與準備

基本操作

進階操作

參考

安全注意事項及緊急處理方法

請務必遵守

請務必遵守以下之說明事項，以免造成人身傷害或財物損失。

■ 使用方法錯誤時會導致的危害或損害程度，以下面的表示來區分說明。

 警告 「有可能導致死亡或重傷」的內容。	 注意 「有可能導致輕傷或造成財物損害」的內容。
---	---

■ 務必遵守內容的種類以下面的圖形來區分說明。(下記為圖形表示例)

 不可以做的「禁止」內容。	 務必遵照的「指示」內容。
---	--

防止火災、電擊或受傷

警告

 本製品不可供以下人員如：無行為能力者(包含兒童)、心智/精神異常或缺乏經驗、知識者使用；除非他們是監護人在旁監護或指導下，且對他們操作使用製品安全負責下，才可使用。

本體

-  不可讓兒童窺視洗衣脫水槽。
(以免兒童掉進洗衣脫水槽裡溺水或受傷。)
 - 不可在洗衣機旁放置凳子或類似物品。
- 不可將洗衣機拆卸、修理或改裝。
(以免引起火災，或因不當操作導致受傷。)
 - 控制基板上之銅箔線路或保險絲熔斷時，不可以接線等方式來修補斷線。
- 不可靠近熱源位置(瓦斯爐、熱水器等)，並保持 1.5 公尺以上距離。
(可能會引起火災。)
 - 香煙、蠟燭、蚊香、仙女棒等不可靠近。

電源線 / 接地線

-  不可進行以下事項
(以免引起火災或觸電。)
 - 不可將電源線刮傷、改裝、用力彎曲、曲捲、拉扯、物品擠壓、捆紮或放置在發熱源附近。
 - 不可用潮濕的手插上或拔除電源插頭。
 - 不可使用拉扯電源線的方式拔除電源插頭。
 - 若電源線損壞時，必須由本公司服務部門或具有類似資格的人更換，以避免發生危險。

使用時

-  絕對嚴禁將沾著易揮發性油脂如香蕉油、去漬油、機械油、乾洗油、美容油(護膚油、按摩瘦身油、芳香精油等)、柴油油、塗料稀釋劑、普通汽油、汽機車打蠟用蠟樹脂(纖維素材)或聚丙烯纖維製的衣物，放入洗衣機內，以免因油類氣化而導致起火或氣爆等危險。

洗衣脫水槽

-  洗衣脫水槽未完全靜止之前，不可碰觸洗衣脫水槽中的衣物或其他物品。
(即使洗衣脫水槽轉動得很慢，也有可能因手指與衣物纏在一起而受傷。)

警告

電源線	緊急處理方法
<p>! 遵守以下事項：</p> <p>(以免引起火災或觸電。)</p> <ul style="list-style-type: none">● 必須使用額定為 15 A/110 V,60 Hz 的專用電源插座。● 務必將插頭牢牢插進電源插座。● 定期以乾布擦拭插頭。(插頭上若有灰塵堆積或水氣等,可能會使絕緣損壞而引起火災。)● 洗衣機若長時間不使用,或進行維修、保養時,請務必拔除電源插頭。	<p>! 發生異常或故障時,應立即停止使用,拔下電源插頭。</p> <p>(恐會導致冒煙、起火、觸電。)</p> <p>異常或故障事例:</p> <ul style="list-style-type: none">● 啟動洗衣機卻沒有運轉。● 按壓電源開關時,有時通電,有時不通電。● 使用時有異常的聲音。● 聞到燒焦的氣味。 <p>(請立即連絡經銷店進行檢查及修理。)</p>
接地線	洗衣脫水槽
<p>! 確實安裝接地線。</p> <p>(否則發生故障或漏電時,有可能導致觸電。)</p> <ul style="list-style-type: none">● 請要求經銷店確實進行接地作業。 <p>(接地線施工等費用,不包含在本產品的價格中。)</p>	<p>! 脫水中突然打開洗衣槽蓋時,若洗衣脫水槽未在 15 秒內停止,請停止使用。</p> <p>(請速與服務店要求維修。)</p>





注意

為避免發生漏水、受傷或其他損傷

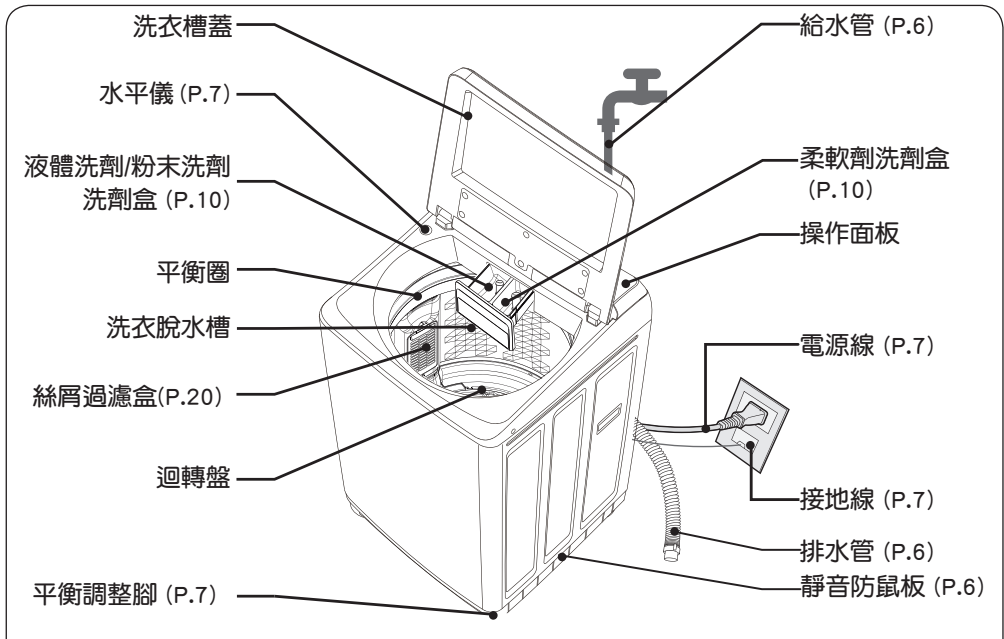
<p>⊘ 防水性床單或衣物,不可使用於洗衣、洗滌或脫水。</p> <p>(以免洗衣機在脫水運轉中劇烈晃動。可能會損壞洗衣機、牆壁、地面、衣物或其他物品。也可能發生漏水。)</p> <ul style="list-style-type: none">● 羽毛衣、睡袋、尿布套、潛(滑)水衣、滑雪服、雨衣、風衣、汽機車用防塵套、自行車手套或類似衣物、防水衣等。 <p>不可進行以下事項:</p> <ul style="list-style-type: none">● 不可將手腳伸進洗衣機底部。(以免手腳割傷。)● 不可攀爬洗衣機,或在洗衣機上放置重物。(以免因洗衣機變形或損壞,而導致受傷。)● 不可將 50 °C 或以上熱水直接注入洗衣脫水槽,或將洗衣機直接連接熱水器。(以免因塑膠部件變形或破損,而導致發生短路、電擊。)● 有生命之物體不可放入槽內,只可作衣物的洗衣或脫水之用。	<p>! 製品傾倒前,請將玻璃上蓋用膠帶固定,避免上蓋因開啟撞擊造成人員受傷或玻璃破裂。</p> <ul style="list-style-type: none">● 不可在預約時使用皂粉、小蘇打或液態皂。(以免阻塞而漏水。)● 不可放入過多的洗劑,避免泡沫過多造成洗滌不良。● 使用柔軟劑或洗劑時,須遵循該物的使用說明書。● 當機體(特別是塑膠部件和操作面板)沾到洗劑或柔軟劑時,請立即以擰乾的毛巾等擦拭。(以免印刷的字體剝落、樹脂損傷或金屬腐蝕、異常動作。)● 尤其濃縮液體洗劑沾到塑膠部可能會裂開,請特別注意。● 請勿使用延長線。(避免與其他裝置共用電源插座導致過熱,而引起火災。) 
<p>! 遵守以下事項:(否則可能導致漏水。)</p> <ul style="list-style-type: none">● 使用前打開水龍頭,檢查水管是否妥善銜接。● 使用後立即將電源插頭拔離插座,並關閉水龍頭。	<ul style="list-style-type: none">● 當水注入洗衣脫水槽內放置超過 24 小時,如要重新啟用洗滌功能時,請先將洗衣脫水槽內的水排掉再進行洗滌。● 使用本機附屬新給水管組,不可使用舊給水管組。

各部名稱 / 附屬品

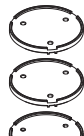

附 屬 品	給水管組		排水管	靜音防鼠板	平衡調整片
	 (1 條)	 (1 個) (與給水管配套)	 (1 條)	 (1 個) (購買時附在 洗衣機背面)	 (1 組)

兒童安全 (緊急警報模式, 防止兒童掉入有水的洗衣脫水槽溺水。)

- 洗衣運轉過程中, 若在洗衣脫水槽內有水的狀態下打開洗衣槽蓋, 運轉會停止且洗衣機會發出響笛鳴響。
- 若洗衣槽蓋保持開啟 10 秒以上, 會顯示「U99」(P.22), 「兒童安全」指示燈會閃爍且洗衣機會開始強制排水。(若要停止排水, 必須拔下電源插頭。)

■設定的步驟

1. 蓋上洗衣槽蓋。
2. 按電源【開】鍵開啟電源。
3. 按【行程】鍵 5 秒以上會聽到「嗶—嗶」兩聲, 「兒童安全」指示燈亮起。

■解除的步驟

1. 蓋上洗衣槽蓋。
2. 按電源【開】鍵開啟電源。
3. 按【行程】鍵 5 秒以上會聽到「嗶—嗶」兩聲兩次, 「兒童安全」指示燈熄滅。

注意

- 兒童安全鎖定後, 行程指示燈會跳到下一個行程。若要選其他的行程, 按【行程】鍵選擇想要設定的行程。
- 兒童安全設定後會記憶, 每次電源開啟, 顯示區都會顯示「CL」2 秒鐘。

操作按鍵部名稱介紹

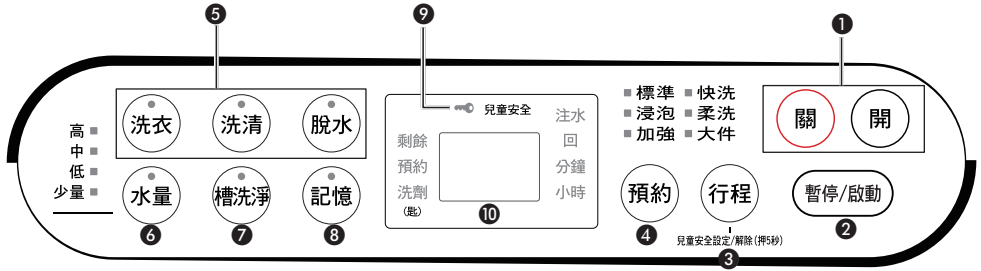

操作面板

- 當異物、水或洗劑等附著在操作面板時，請先關閉電源或將電源插頭拔離插座，將操作面板擦拭乾淨，以避免誤動作。
- 請觸碰按鍵文字中心位置，進行操作。
- 行程設定完成後，按【暫停/啟動】鍵開始啟動時，其他觸碰按鍵即鎖定保護，避免碰觸後誤動作，洗衣運轉結束前若需變更設定，請按【暫停/啟動】鍵暫停後，進行變更設定。
- 不可用水直接沖淋操作面板，以避免面板操作不良。

<p>1 電源開關（開啟或關閉電源時按壓。）</p> <ul style="list-style-type: none"> 洗衣結束後自動關閉電源。 若打開電源後未按下【暫停/啟動】鍵，10分鐘之後便會自動關閉電源。 本機種有零待機電力功能。按下電源【關】鍵之後須等2～3秒才能再次按電源【開】鍵。 	<p>6 水量選擇（P.13）</p> <ul style="list-style-type: none"> 可依喜好改變設定，直到想要設定的水量指示燈亮燈。
<p>2 暫停/啟動（啟動或暫停運轉時按壓。）</p> <ul style="list-style-type: none"> 行程選擇後，按【暫停/啟動】鍵開始洗衣機運轉。 行程進行中，按【暫停/啟動】鍵可暫停洗衣機運轉。 	<p>7 槽洗淨（P.21）</p> <ul style="list-style-type: none"> 「槽洗淨」行程設定時，「槽洗淨」按鍵上的指示燈亮燈。
<p>3 一般行程（P.14）</p> <p>依據衣物重量、髒污程度和種類，選擇適當的行程。</p>	<p>8 記憶行程（P.13）</p> <ul style="list-style-type: none"> 根據您自己的喜好設定，記憶洗衣時間、洗清次數、脫水時間。
<p>4 預約（P.12）</p> <p>設定時所顯示的時間是從按下【暫停/啟動】鍵起到洗衣完成的時間。</p>	<p>9 兒童安全設定指示燈（P.4）</p> <ul style="list-style-type: none"> 按【行程】鍵5秒以上設定兒童安全後，指示燈亮。 <p>10 「洗劑量」/「剩餘時間」/「預約時間」的顯示（P.13）</p>
<p>5 個別選擇（P.18）</p> <p>可選擇〔洗衣〕、〔洗清〕、〔脫水〕的時間或次數。</p> <ul style="list-style-type: none"> 欲更改內容時，在〔洗衣〕運轉中按下【暫停/啟動】鍵即可更改。（洗清運轉開始時無法更改。） 	

安裝注意事項

- 未按照安裝說明進行安裝及檢查而導致的意外或損壞，本公司不負任何責任。
- 請務必要求經銷店進行安裝。顧客請勿自行安裝。
- 請使用本洗衣機附屬的新給水管接頭、給水管及排水管，不可使用舊給水管組。

1 查看安裝場所。

- 不可將洗衣機安裝在下列場所：
 - 熱源附近（瓦斯爐、熱水器等）
 - 距離最少在 1.5 m 以上
 - 熱水器附近（含上方及正、側面），嚴禁堆置易燃物。
 - 有水或潮濕的地方（浴室等）
 - 受風吹雨淋或日光直射的地方（陽台等）
 - 溫度接近冰點的地方
 - 地面不平或不穩的地方
 - 瓷磚等易滑的地方
- 洗衣機應離牆壁如下圖所示尺寸以上的距離，以減少噪音。

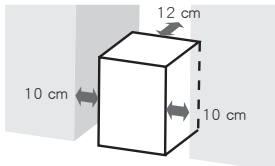

- 洗衣機製品下方的出口不可被地毯或任何物體阻塞。
- 使用本機前，必須拆除所有包裝（包含下包裝材），否則使用時會造成損壞。

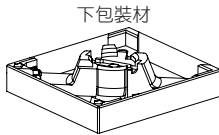

2 裝上靜音防鼠板。

靜音防鼠板可防止鼠類損壞洗衣機內部。此外，靜音防鼠板也可保護使用者不受到帶電部件或迴轉構造傷害。

- ① 將靜音防鼠板從洗衣機背後取下。

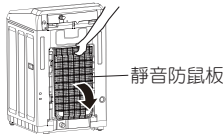

- ② 靜音防鼠板對齊洗衣機底部凹槽後，將靜音防鼠板整塊插到底。
 - 若不易插入，請將洗衣機稍微向前傾斜。

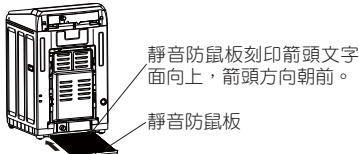

3 安裝排水管。

- 排水管若太短，請使用同一型的延長排水管（請向經銷店購買）。
- ① 將排水管套在洗衣機之排水管接續口上。

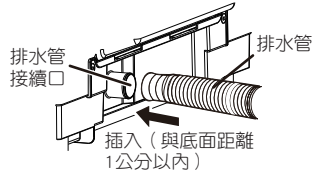

- 在拉長時，請用手壓住底端。（以免漏水）

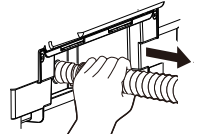

- ② 排水管另一端插入排水口或排水溝。

- 插入排水口時：

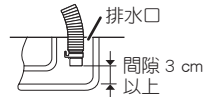

- 插入排水溝時：

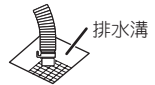

安裝時請在排水管前端與排水口底部保留 3 cm 以上的間隙。

- 安裝時請注意不要讓排水管的末端浸在水中。
- 排水管的高度請維持在 10 cm 以下。
- 延長排水管的總長不可超過 2 m。

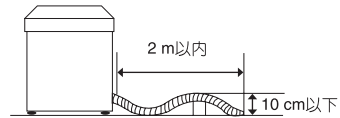

4 將給水管接上洗衣機。

將給水管 L 型接頭處的固定旋鈕垂直套入給水閥後，確實旋緊。

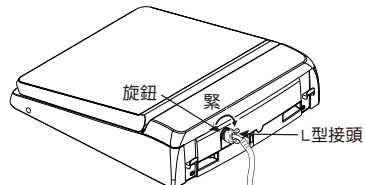

- 檢查 L 型接頭有無不穩定或太鬆。

5 將給水管接頭安裝至水龍頭。

- 將給水管接頭從給水管上取下。
 - 按下固定桿，在給水管的套蓋部分往下拉動的狀態下拔出給水管接頭。

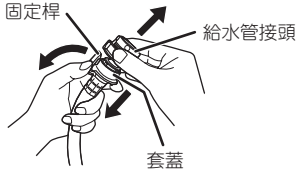

- 將給水管接頭的四支螺絲轉鬆。
- 垂直地套在水龍頭上後，將四支螺絲均勻地鎖緊。
 - 若水龍頭口管徑為 18 mm ~ 24 mm 時，鬆動四支螺絲，然後取下螺環。

- 取下貼紙。
- 將 A 部向右旋轉固定鎖緊。(若未鎖緊將造成漏水。)

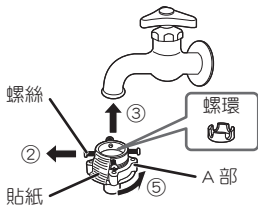

6 將給水管連接至給水管接頭。

- 按住固定桿，在套蓋部分往下拉動的狀態下將給水管插入給水管接頭，並將固定桿的鉤爪扣在給水管接頭上的溝槽。(如果固定桿鬆脫將造成漏水。)
- 不可用力將給水管扳彎。(以免水管裂開。)

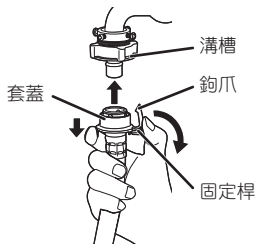

- 轉開水龍頭，檢查洗衣機給水閥和水龍頭有無漏水。

7 接上電源線和接地線。

- 有接地端子時：將接地線連接至接地端子。
- 沒有接地端子時：

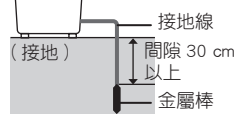
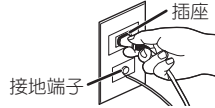

- 接地線不可連接到瓦斯管、水管、電話或避雷針的接地電路、或以對地漏電斷路器保護的其他產品的接地電路。
- 改變安裝位置或移動到不同的位置時，請務必將接地線重新安裝。

8 檢查洗衣機是否平衡。

安裝完成後，從洗衣機的水平儀檢查安裝是否平穩。

- 氣泡進入標線以內時，表示洗衣機已安裝至水平狀態。
- 氣泡若在標線接觸或未進入標線以內時，將氣泡盡量調整至標線中央附近位置。

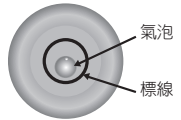

- 使用平衡調整片 (隨機附屬品) 在希望調高高度的腳上安裝平衡調整片。旋轉墊片即可壓入橡膠腳內。
 - 調高 3 mm：單片橡膠使用 (圖一)
 - 調高 8 mm：重疊塑膠使用 (圖二)



塑膠平衡調整片請勿放在最底部。

- 使用平衡調整腳 (位於洗衣機底部的右前方)
 - 鬆開並且轉動旋鈕，轉動到調整腳平穩接觸地面為止。
 - 若要降低調整腳高度，請逆時針方向轉動調整腳。
 - 鬆開
 - 提高
 - 鎖緊
 - 降低
 - 洗衣機平穩後，請鎖緊旋鈕。

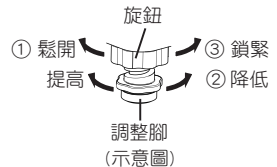

注意

- 不可將製品傾斜或倒立搬運，以免零件損壞。
- 製品左後方有安全開關之裝置，不可往後傾倒。
- 安裝完成後，試運轉確認有無漏水。

鬆布機能

洗完衣服後讓衣物蓬鬆好拿取



注意

- 只有在「標準」行程，且衣物量約 8 kg 以下才有鬆布機能。
- 鬆布機能為脫水結束後，時間約為 1 ~ 2 分鐘。
- 效果會依洗滌量，種類的差異而不同，衣物越多，效果越差。
- 可選擇設定洗衣脫水結束後不進行鬆布機能。(P.19)

自動槽洗淨

利用最後一回洗清的水產生高速旋轉的渦流、可抑制污垢附著在洗衣槽

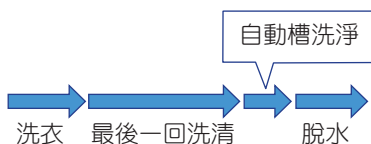

- 「標準」、「浸泡」、「加強」行程，會進行自動槽洗淨運轉。
- 自動槽洗淨動作時，「槽洗淨」按鍵上的指示燈閃爍。

注意

- 由於環境溫差的_{不同}，自動槽洗淨效果也有差異。所以仍需定期使用洗衣槽專用清潔劑進行〔槽洗淨〕行程。(P.21)
- 若設定為單獨〔脫水〕，則不進行自動槽洗淨。
- 可選擇設定不進行自動槽洗淨。(P.19)
- 自動槽洗淨動作時，會有「沙—沙—」的水清洗聲，並非故障，請安心使用。

洗衣前的準備

無法洗滌的物品



皮革、毛皮製品
(以免變形)



絲綢、人造絲、
人造棉製品
(混紡製品)
(以免變色、變形)



坐墊、軟墊、靠墊、
枕頭等使用棉或
海綿類的製品
(以免損傷、故障)



防水性的罩
布或衣物
(以免損傷、
故障)



內裡或底部是氨
基甲酸酯、橡膠
製、大型或厚的
地墊類、地毯罩
(以免損傷、故障)



有放入堅固
芯材的帽子
(以免損傷、
故障)

其他還有…

●洗滌物之外(紙尿布等)

●會變形的物品(夾克外套、領帶、連身洋裝等)

●有做過皺褶、壓紋加工的物品

●毛織在內的物品(天鵝絨等)

檢查衣物！

以免損傷衣物，或引起故障、排水問題。



容易起毛的衣物翻過來



用毛刷清除
寵物毛、頭髮、沙礫等



取下金屬片、
硬幣等



鈕扣扣上、拉鍊拉好



繩子等綁起來

污垢嚴重的要進行前置處理！



衣領、袖口的污垢…

→抹上衣領、袖口專用洗劑後再洗滌

請勿沾到洗衣機，因為衣領精比洗衣精較具有侵蝕性，噴灑衣領精時如外露於空氣中易對人體造成危害，噴到塑膠部品易造成毀損。



污漬…

→抹上污漬專用洗劑或

含氧系液態漂白劑後再洗滌

(血液、紅茶、果汁等污漬，可用清水先洗過再洗滌)



泥污…

→抹上局部污垢專用洗劑或沐浴用肥皂，搓揉清洗後再洗滌

細緻的內衣褲、配件類要放進洗衣網！(洗衣網內請勿放入太多衣物)

- 內衣(有鋼圈內衣請放進市售的「內衣專用洗衣網」)
- 配件類(襪子或手帕等)或絲襪
- 有蕾絲的衣物或女用內襯衣
- 洗衣脫水槽內請勿放入太多洗衣網，以免脫水不平衡，造成異常振動。



(拉鍊、鈕釦等金屬零件要事先收進袋子裡)

新買的花色鮮豔的物品等 容易退色的要分開洗滌！

褪色的染料移轉到白色物品，會導致變黑。

■褪色的確認方法

以浸泡過液態中性洗劑等原液的白布，摩擦不明顯的部位

→若有顏色附著，請分開洗滌。



衣物放進洗衣脫水槽的方法

- 先放進大件或容易浮起的衣物。給水後，暫停並從上方往下壓，使衣物充分吸水。
- 衣物量多時，請將上層衣物確實壓入平衡圈以下，且衣物量不可超過標示容量，以免造成衣物及洗衣機損壞。

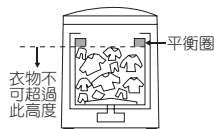

洗劑的放入方法

使用步驟

1. 放入衣物，然後按【暫停／啟動】鍵開始啟動。
 - 根據洗衣量，顯示水量及洗劑量。
2. 配合水量或洗劑量添加洗劑。(有關洗劑與柔軟劑使用量 P.11)

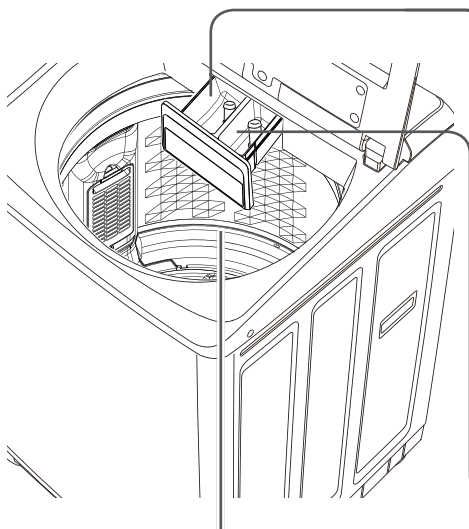

粉末洗劑

為了防止粉末殘留

- 粉末洗劑投入盒如果濕了請擦乾。
- 不易溶解的洗劑，請以水充分溶解後再放入。
- 凝固結塊的部分請弄碎後再放入。



液體洗劑／液體漂白劑

- 含氯系漂白劑不可使用於有色的衣物（以免褪色）。
- 液面不要超過「MAX」標示的位置，以防止其馬上流出。
- 液體洗劑和漂白劑同時投入時，液面不可超過「MAX」的位置，以防止漂白劑馬上流出造成衣物褪色。

肥皂粉／肥皂絲／液態皂

- 使用肥皂粉或肥皂絲時：將 5 L、30 °C 左右的溫水倒入容器，邊將肥皂粉或肥皂絲一點一點投入，邊攪拌使其充分溶解後倒入洗衣脫水槽。
- 使用液態皂時，請將液態皂稀釋後倒入洗衣脫水槽。
- 肥皂粉／肥皂絲應用水充分溶解後再使用，以免結塊或黏著於衣物。
- 務必徹底洗清。
(否則衣物可能會變黃或帶有皂味。)
- 請勿添加過量。(以免使溶解不完全的肥皂或皂垢黏著在水管或洗衣脫水槽內部)
- 粉末洗劑或液體洗劑的手動投入量超出洗劑盒容量(約 100 g 或約 100 ml) 的部分，請均勻倒在洗衣脫水槽的桶壁周圍。



柔軟劑

洗清運轉最終回會自動投入柔軟劑。

- 不使用會引起分離或固化的柔軟劑。(以免柔軟劑或水殘留在洗劑投入盒中)
- 不易流動的請在水中充分溶解後再放入。
- 液面不要超過「MAX」標示的位置，並請不要太用力關上盒子。(立刻流出來會使柔軟劑失去效果)
- 柔軟劑放置時間過久後易凝固，請避免放置 12 小時以上。



請勿倒入洗劑投入盒 (使用方法遵循容器上的記載內容)

- 凝膠球型洗劑(洗衣球)
- 洗衣芳香劑顆粒(洗衣球)等(以免困難溶於水中，容易阻塞，而導致漏水)



注意

- 使用前，請詳讀洗劑、漂白劑、柔軟劑及肥皂粉／肥皂絲的使用方法和注意事項。
- 請勿放入過量洗劑，並選擇發泡量較少之濃縮洗劑，以避免泡沫過多而無法完全洗清。
- 當感覺泡沫未過多時，下次洗衣時請斟酌將洗劑減量使用。(洗衣物較髒污時，泡沫較少；衣物愈乾淨，泡沫愈多)

10 ● 由於洗劑盒內有虹吸構造，會殘留極微量的液體，並非異常。

洗劑／柔軟劑用量說明

水量指示燈亮燈

■水量共有 7 段，各段水量的指示燈亮燈說明請參閱下表所示：

水量	高	中 ⁺	中	低 ⁺	低	少量 ⁺	少量
面板水量表示	高	高	高	高	高	高	高
	中	中	中	中	中	中	中
	低	低	低	低	低	低	低
	少量	少量	少量	少量	少量	少量	少量

溫馨提醒

如果使用水量無法滿足您的需求，建議您可以，(1)按壓【水量】鍵調整至您需要的水量。或(2)重新選擇「加強」行程，來提升洗衣效果。

水量	洗衣量 (kg)		洗劑		柔軟劑 (ml)	
	BW-19V01	BW-17V01	粉末 (匙/g) (每 30 L 水加 20 g)	液體 (ml) (每 30 L 水加 20 ml)	普通 (每 30 L 水加 20 ml)	濃縮 (每 30 L 水加 6.6 ml)
高	9.6 ~ 19	—	1.4 / 70	70	68	23
	—	9.6 ~ 17	1.3 / 65	65	⋮	⋮
中 ⁺	8.6 ~ 9.5		1.2 / 60	60	60	20
中	7.1 ~ 8.5		1.1 / 55	55	55	18
低 ⁺	6.1 ~ 7		1.0 / 50	50	⋮	⋮
低	4.1 ~ 6		0.9 / 45	45	44	15
少量 ⁺	2.1 ~ 4		0.7 / 35	35	⋮	⋮
少量	2 以下		0.5 / 25	25	25	8

- 有些洗劑及柔軟劑有自己的使用說明。請詳讀洗劑及柔軟劑的使用方式。
- 各廠牌洗劑成分與量匙均不相同，本數據僅供參考。(洗劑計算基準 1 匙：50g。)
- 泡沫較多的洗劑，需減少用量。
- 請依照洗滌物量與污垢狀態調整洗劑量。

洗衣



開始操作前

- 洗滌物的事前準備。(P.9)
- 將衣物放入洗衣脫水槽，並打開水龍頭。

1 開 啟動電源

- 電源打開，會設定在上一回設定的行程。
(快洗/柔洗/大件/記憶/槽洗淨行程除外)

2 用 行程 選擇行程

- 根據衣物的種類和髒污程度來選擇適合行程。
- 選擇洗衣的模式
標準→浸泡→加強→快洗→柔洗→大件

3 可選擇喜好的設定 (P.18)

- 水量 可更改水量
- 洗衣 可調整喜愛的洗衣時間
- 洗清 可調整喜愛的洗清回數
- 脫水 可調整喜愛的脫水時間

※ 注意：有些行程無法調整

4 預約 也可設定預約 (需要時)

設定洗衣完成時間 (如下方)

5 暫停/啟動 開始啟動



測量洗滌量。 顯示洗劑量。

- 柔洗、大件、槽洗淨行程不會偵測衣物量。
- 水量自動設定時，洗衣機會先不加水翻攪衣物、判斷衣物量，再顯示水量及洗劑量，洗劑量顯示約 20 秒，結束後顯示行程所需時間。
- 手動設定水量時，會先顯示洗劑量約 20 秒，並且先不加水翻攪衣物，結束後顯示行程所需時間。

6 放入洗劑 (P.10)

- 配合水量或洗劑量將洗劑加進液體洗劑 / 粉末洗劑投入盒。
- 若要使用柔軟劑，請加進柔軟劑投入盒。

7 蓋上洗衣槽蓋，行程開始動作

聽到響笛聲時，表示洗衣已完成。
關上水龍頭，取出衣物。

* 可關閉洗衣結束後的響笛聲。(P.19)

預約功能

洗衣行程完成時間可從現在的時間開始，於 2-24 小時進行選擇完成時間。

- 時間會顯示在顯示區。
- 每按一下，時間增加 1 小時。
- 柔洗、槽洗淨行程無法使用預約功能。

■ 檢查設定條件

預約功能設定完成，按下【暫停/啟動】鍵後。

- 按下【洗衣】鍵顯示洗衣設定，按下【洗清】鍵顯示洗清設定，按下【脫水】鍵顯示脫水設定。

- 按下【預約】鍵顯示行程、水量及完成時間。

■ 取消 / 更改預約功能

按下電源【關】鍵關閉電源，再從步驟 1 開始重新操作。

注意

- 啟動 2 分鐘後只剩預約燈顯示。
- 不可使用肥皂粉或肥皂絲。
- 有時候受到進水或排水的速度影響，完成時間會超過設定時間。

關於顯示區

剩餘	運轉中，顯示剩餘時間的燈號。	注水	洗清設定時有無注水洗清的顯示。
預約	按【預約】鍵時，顯示洗衣完成時間的燈號。(參照左方)	回	洗清回數設定時的單位。
洗劑	洗衣開始時，顯示洗劑建議使用量的燈號。(P.11)	分鐘、小時	運轉時間顯示的單位。

自訂設定

您可以自行調整洗衣 / 洗清 / 脫水的運轉組合和水量的設定。

■ 設定洗衣 / 洗清 / 脫水的運轉組合

按【洗衣】、【洗清】或【脫水】鍵，直到想要設定的洗衣時間、洗清回數、脫水時間。洗衣、洗清、脫水的動作說明。(P.18)

■ 設定水量

按【水量】鍵，直到想要設定的水量指示燈亮起。

■ 在洗衣開始後到洗衣運轉動作結束前可變更洗衣 / 洗清 / 脫水 / 水量的設定

先按【暫停/啟動】鍵進行變更設定，然後再次按下【暫停/啟動】鍵繼續洗衣。

注意

- 依照行程別，有些設定可能無法使用。(P.14)

記憶行程設定

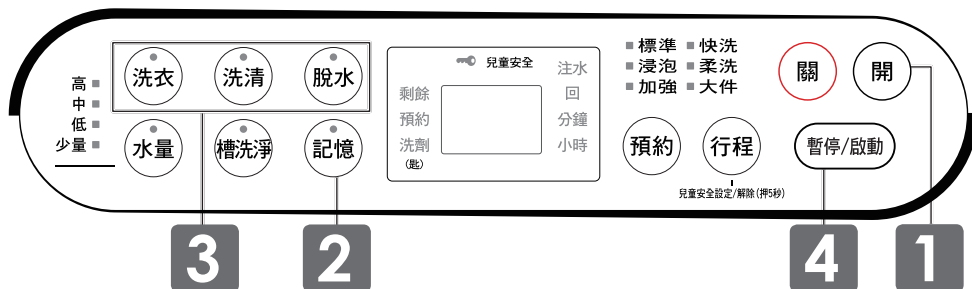

1 放入洗衣物，按【開】鍵啟動電源

2 按【記憶】鍵選擇記憶行程

3 可依照自己喜好個別按【洗衣】或【洗清】或【脫水】鍵設定時間使其記憶下來。(不能記憶水量)

4 按【暫停/啟動】鍵開始啟動

- 水量自動設定時，洗衣機會先不加水翻攪衣物、判斷衣物量，再顯示水量及洗劑量，洗劑量顯示約 20 秒，結束後顯示行程所需時間。
- 手動設定水量時，洗衣機也會先不加水翻攪衣物。

5 放入洗劑 (P.10)

- 配合水量或洗劑量將洗劑加進液體洗劑 / 粉末洗劑投入盒。
- 若要使用柔軟劑，請加進柔軟劑投入盒。

















6 蓋上洗衣槽蓋，行程開始動作

聽到響笛聲時，表示洗衣已完成。
關上水龍頭，取出衣物。

注意

- 記憶設定後按【暫停/啟動】鍵後才會被記憶。
- 從下一回起，只要按【記憶】鍵，即可顯示出所設定的內容。

行程運轉內容

行程	適合的衣物及範例	容量上限	
		BW-19V01	BW-17V01
標準 日常洗衣。	棉、麻、混紡衣物    T 恤 內衣類 毛巾	19 kg	17 kg
浸泡 洗衣前讓衣服在加了洗劑的水中浸泡一段時間，污垢比較容易浮出脫落。	衣類的袖口和領口等特別髒的衣物   襯衫 T 恤	19 kg	17 kg
加強 洗衣、洗清、脫水的強化。有助於去除髒污。	較髒衣物   襪子 運動衣	19 kg	17 kg
快洗 短時間洗滌。	輕微髒衣物或少量衣物   內衣類 毛巾	8 kg	8 kg
柔洗 (P.16)	羊毛衣物、絲質內衣等   毛衣 帶刺繡、蕾絲花邊的衣物	1.5 kg	1.5 kg
大件 (P.17)	100 % 合成纖維單人尺寸的毯子   毛毯 床單類	5 kg (建議)	5 kg (建議)
記憶 (P.13)	棉、麻、混紡衣物    T 恤 內衣類 毛巾	19 kg	17 kg
槽洗淨	防止發黴和異味	空內槽	空內槽

■行程與浸泡行程說明

- 各行程除了自動設定水量外，亦可依自己需求之洗衣方式來變更設定水量。(有些行程無法更改設定。)
- 當【暫停/啟動】鍵按下後，就不可再變更行程了。
- 行程啟動後欲變更行程時請按電源【關】，關閉電源後重新開啟，再設定新的行程。

標準設定						備註
水量	洗衣 (分)	洗清 (回)	脫水 (分)	所需時間 (約, 分)		
高 少量	12	2	6	69 52	<ul style="list-style-type: none"> 按【暫停/啟動】鍵後，具有記憶行程位置之功能，次回開機時「標準」的行程燈亮起。 	
高 少量	12	2	6	約 2 小時	<ul style="list-style-type: none"> 按【暫停/啟動】鍵後，具有記憶行程位置之功能，次回開機時「浸泡」的行程燈亮起。 浸泡動作進行時，「浸泡」行程燈會閃爍。 浸泡時間約 40 分鐘。 	
高 少量	15	2 (注水)	9	86 64	<ul style="list-style-type: none"> 按【暫停/啟動】鍵後，具有記憶行程位置之功能，次回開機時「加強」的行程燈亮起。 洗清方式固定在「注水」洗清。(P.18) 	
中 少量	6	2 (注水)	3	53 39	<ul style="list-style-type: none"> 洗衣 / 脫水時間及洗清回數無法自行調整。 洗清方式固定在「注水」洗清。(P.18) 無法設定單獨脫水。若要單獨脫水，請選擇標準行程之設定。 開始操作之前，洗衣脫水槽內有水，或洗衣容量超出 8 kg 時，會出現 U15 提醒。(P.22) 	
少量 ⁺	6	2	1	43	<ul style="list-style-type: none"> 洗衣 / 脫水時間及洗清回數無法自行調整。 無法使用預約功能。 洗劑使用量不會被顯示。 無法設定單獨脫水。 	
高	12	2 (注水)	6	81	<ul style="list-style-type: none"> 洗清方式固定在「注水」洗清。(P.18) 洗劑使用量不會被顯示。 	
高 少量	15 6	3 1 (注水)	9 1	99 35	<ul style="list-style-type: none"> 根據您自己的喜好設定記憶洗衣時間、洗清回數、脫水時間。 	
高	6	3 (注水)	3	約 10 小時	<ul style="list-style-type: none"> 浸泡時間約 8 小時。(P.21) 無法使用預約功能。 	

- 浸泡動作時最先的 3 分鐘迴轉盤會轉動，使洗劑充分溶解，其後會週期性的迴轉及靜止浸泡。
- 所需要的時間包含給水時間和排水時間。根據水壓、排水條件、衣類重量等的不同，時間可能會變長。
- 因洗衣量多寡影響泡沫產生量，若洗衣量 6 kg (水量「低⁺」) 以上時經過攪拌後泡沫產生不明顯，實屬正常。

清洗細緻衣物 (柔洗)

高級衣類及講究時尚衣物等的清洗，需特別謹慎清洗時。

- 一次可以洗滌 1.5 kg 以下的衣量。
- 請使用中性液體洗劑 (清洗羊毛、絲絹)。

開始操作前

- 將衣物放進洗衣脫水槽，打開水龍頭，並開啟電源 。

高級衣物的放入方法

■ 將衣物平整地重疊放入

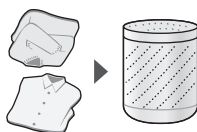

■ 下列衣物請按適當的方式妥善處理

- 將容易殘留絲屑的衣物由內向外翻。
- 領口、袖口及其他類似部位的油垢、灰塵和泥土可先使用不含螢光劑的洗劑，並以軟毛刷輕輕刷去污垢。
- 用線將裙褶固定。
- 將深色鈕扣包裹起來。



▶ 並請確認「洗衣前的準備」。(P.9)

1 按下  鍵，選擇「柔洗」行程。

2 按  鍵開始啟動。

3 配合水量將適量液體洗劑添加到液體洗劑投入盒，並蓋上洗衣槽蓋。

- 液體中性洗劑量：15 ml (對於 30 L 水需要使用 40 ml 的中性洗劑類型)。
- 柔軟劑量約 10 ml (對於 30 L 水需要使用 7 ml 的柔軟劑類型)。
- 由於「柔洗」行程建議使用液體洗劑，故不顯示洗劑量。
- 聽到響笛聲時，表示洗衣已完成。

注意

- 不可使用漂白劑。
- 立即取出衣物，並將衣服晾乾。
(洗完後若將衣物留在洗衣脫水槽裡，會起皺或染色。)
- 「柔洗」行程無法選擇預約。

高級衣物的晾曬方法

■ 易起皺的襯衫、褲子等

用曬衣架吊掛



用毛巾包裹出肩膀寬度



(針織品不可用曬衣架晾乾)

■ 針織衣物

• 粗針
→ 平放晾乾

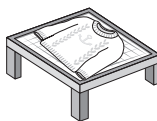

• 其他針織衣物
→ 用曬衣桿晾乾



■ 避免褪色或起皺

• 淺色、白色、羊毛或合成衣物請於陰涼處晾曬。

• 針織或新合成纖維衣物在晾乾之前，先以手掌輕拍除去皺痕，並將衣服整理出原本的形狀。

洗滌毯子或被單（大件）

可以洗滌單人尺寸的 100% 合成纖維毯子。

○ 可以洗滌的毯子、被單

■ 種類和重量

雙人用尺寸以下，並帶有  圖示標記的 100% 化學纖維或 100% 棉的毯子。



單人用尺寸以下，並帶有  圖示標記的化學纖維（聚酯、丙烯）的毯子。



✗ 不可以洗滌的毯子、被子

- 毛頭 10 mm 以上的毯子（長毛絨）（否則會發生倒毛或捲毛的情況）
- 2條以上的毯子
- 羽絨被
- 2條以上的被單
- 請絕對不要使用「毯子洗衣用網袋」。
- 請不要洗滌電熱毯（包括套子）。

- 建議一次洗滌 5 kg 以下的衣量。
- 建議使用液體洗劑。

開始操作前

- 將毯子放進洗衣脫水槽，打開水龍頭，並開啟電源 。

毯子或被單的放入方法

① 長邊折 4 折。

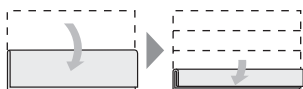

② 疊成 M 字形。

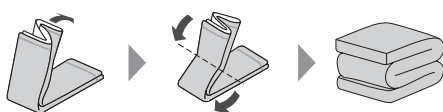

③ 將毯子放進洗衣脫水槽，輕輕往下壓。

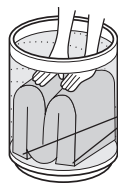

將兩端向下。
（以避免在脫水時飛出來。）

1 按下  鍵，選擇「大件」行程。

- 可以預約洗衣完成時間。(P.12)

2 按  鍵開始啟動。

3 配合水量添加適量洗劑，並蓋上洗衣槽蓋。

- 液體洗劑量：約 65 ~ 70 ml（對於 30 L 水需要使用 20 ml 的洗劑類型）。
- 柔軟劑量：約 23 ml（對於 30 L 水需要使用 7 ml 的柔軟劑類型）。
- 由於「大件」行程建議使用液體洗劑，故不顯示洗劑量。
- 毯子或被單較不易吸水，所以在給水後，請先暫停並從上方將毯子或被單往下壓。
- 聽到響笛聲時，表示洗衣已完成。

洗衣 / 洗清 / 脫水分別進行

您也可以自行選擇運轉組合，例如「洗衣及洗清」、「僅脫水」等。(這些運轉組合不會記憶。)

- 將衣物作事前處理 (P.9) 後，放進洗衣脫水槽，打開水龍頭，並開啟電源 (開)。

1 選擇「標準」行程的狀態下：

- 按下 (洗衣)、(洗清) 或 (脫水) 鍵，設定運轉內容 (如下表)。
- 按下 (水量) 鍵，變更水量。
- 依需求設定預約洗衣完成時間。(P.12)

2 按 (暫停/啟動) 鍵開始啟動。

- 洗劑投入 (P.10、P.11)，蓋上洗衣槽蓋。
- 聽到響笛聲時，表示洗衣已完成。

運轉內容的設定

設定	運轉需求	操作鍵	備註
僅洗衣	● 洗衣脫水槽內的水想再利用	洗衣 <input type="checkbox"/> <input type="checkbox"/>	● 洗衣脫水槽內的水殘留。
洗衣及洗清	● 重複使用洗清的水	洗衣 洗清 <input type="checkbox"/>	● 洗清水殘留。
洗衣及脫水	● 用於上漿洗滌	洗衣 <input type="checkbox"/> 脫水	
僅洗清	● 將已洗滌的衣物洗清	<input type="checkbox"/> 洗清 <input type="checkbox"/>	● 洗清水殘留。
洗清及脫水	● 將已洗滌的衣物洗清及脫水	<input type="checkbox"/> 洗清 脫水	
僅脫水	● 將已洗滌的衣物脫水 ● 將洗衣脫水槽內的水排出	<input type="checkbox"/> <input type="checkbox"/> 脫水	
洗衣、洗清及脫水	● 根據您自己的喜好設定	洗衣 洗清 脫水	

關於運轉內容的動作說明

● 洗衣的情況是 檢知 → 給水 → 攪拌 → 補水 → 洗衣

● 脫水的情況是 排水 → 脫水 → 煞車

● 洗清的情況是 排水 → 脫水 → 給水 → 蓄水洗清 或 注水洗清 或 1次瀑布洗清

○ 如果選擇 2 回或 2 回以上的洗清時，第一回的洗清為 1 次的節水瀑布洗清，之後為蓄水洗清或注水洗清。

※ 第一回的洗清可調整為蓄水洗清。(P.19)



蓄水至一定水位進行洗清。



蓄水至一定水位，一邊進水，一邊洗清。

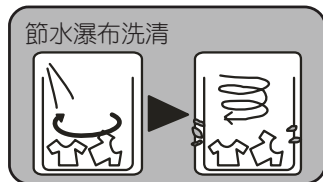

脫水桶緩慢旋轉，水噴灑至洗滌物及桶槽上，將含有洗滌劑的水沖刷掉，以提升下一個洗清效果。(衣物較少時水可能未噴灑至洗滌物上)

注意

- 從「洗清」或「脫水」開始時，若洗衣脫水槽內原有水，會先將水排掉；若原本沒有水則從脫水開始。
- 若洗滌上漿的衣物，必須在洗衣結束後再次用清水將洗衣脫水槽內漿糊完全清除。(不放入任何衣物，設定為「標準」行程且水量在「低」以上進行運轉。)

更改設定 (設定會被記憶)

項目	設定方式	取消方式
行程結束響笛設定	<p>電源關閉的狀態下：</p> <ol style="list-style-type: none"> 先按住【暫停 / 啟動】鍵後再按下電源【開】鍵，持續按著 3 秒以上。(途中會有啟動聲，響後仍須持續押住) 「行程結束」響笛被設定時，會聽到「嗶—嗶—嗶—嗶」四聲。 	<p>電源關閉的狀態下：</p> <ol style="list-style-type: none"> 先按住【暫停 / 啟動】鍵後再按下電源【開】鍵，持續按著 3 秒以上。(途中會有啟動聲，響後仍須持續押住) 「行程結束」響笛被取消時，會聽到「嗶—嗶」兩聲。

■ 進行各設定的更改。

1 **啟動電源**

2 **按壓【槽洗淨】鍵**

3 **按 3 秒以上**
→ 「-1」會顯示

註：
如果已設定過 **A** 為蓄水洗清，則顯示區顯示「-0」

A
第一回洗清方式設定 (P.18)

B
鬆布機能 (P.8)

C
自動槽洗淨 (P.8)

4 先按 鍵進入設定

→ 再按 進行切換

功能	顯示區顯示
蓄水洗清	-0
1 次節水瀑布洗清	-1 (預設)

5 按 (發出「嗶」聲響 6 次，即設定完成)

4 先按 鍵進入設定

→ 再按 切換開 / 關

功能	顯示區顯示
鬆布無	-0
鬆布有	-1 (預設)

5 按 (發出「嗶」聲響 6 次，即設定完成)

4 先按 鍵進入設定

→ 再按 切換開 / 關

功能	顯示區顯示
自動槽洗淨無	-0
自動槽洗淨有	-1 (預設)

5 按 (發出「嗶」聲響 6 次，即設定完成)

注意

- 即使切斷電源，設定內容仍會被記憶起來。
- 可同時做設定。

清潔保養事項

絲屑的清除 (每回洗衣後)

■ 絲屑過濾盒

① 按壓絲屑過濾盒頂部爪勾，取下過濾盒。



② 打開濾網並將絲屑取出。
● 絲屑若持續附著，請清洗過濾盒。

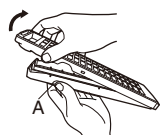

(押住 A 處卡勾後向外拉開)

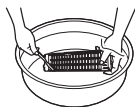

③ 裝回原處。

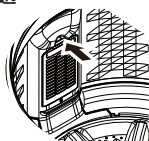

注意

- 過濾盒裝回之前不可使用洗衣機。(以免損壞衣物。)
- 過濾盒如有破損，請向經銷店購買更換。

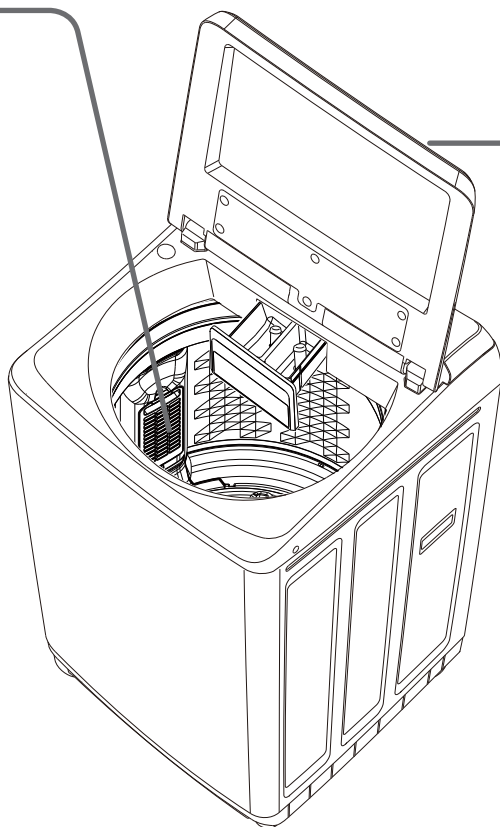

液體洗劑 / 粉末洗劑 / 柔軟劑投入盒

將盒子取下清洗。

- 請拆下虹吸蓋，仔細清洗。
- 清洗後確實組裝虹吸蓋。(按壓到底。)
- 請用柔軟的布或棉花棒等清潔洗劑盒的內部。

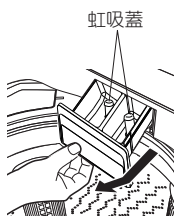

本體

用柔軟的布擦拭。

- 太髒的情形下可用廚房用清潔劑清洗。(不可使用具研磨性的洗劑、稀釋劑、汽油、酒精、煤油等，也不可用水直接沖淋洗衣機。)
- 每次洗滌結束後，請擦拭洗衣槽蓋內面、衣物投入口周圍的小水滴。



給水閥過濾網 (水壓過低時)

- 卸下給水管，用牙刷清潔給水閥過濾網。
(濾網不建議取出。)
- 若惡劣環境狀況下(水中含膏狀物時)，用牙刷清潔給水閥過濾網，仍無法排除時，請取出過濾網清潔，並需要工具協助。
(建議：尖嘴鉗等工具前端平面為佳，避免濾網被刺破，無法過濾髒物，導致給水閥損壞。)

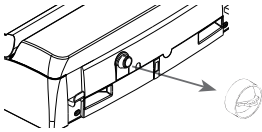

- 給水管卸下的方法：
請務必確實遵照以下步驟進行，以免水潑灑出來。
 - ① 蓋上洗衣槽蓋，並關閉水龍頭。
 - ② 按電源【開】鍵，開啟電源。
 - ③ 按下【暫停/啟動】鍵。
 - ④ 顯示行程所需時間後，再按電源【關】鍵，切斷電源。
 - ⑤ 從洗衣機卸下給水管。

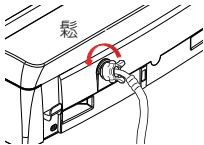

- 清潔完成後，將給水管接回洗衣機。
(P.6)

注意

- 若取出給水閥過濾網清潔後，請務必裝入原來位置，以避免無法過濾髒物，導致給水閥損壞。

防止發黴和異味

■風乾洗衣脫水槽

洗衣脫水槽內不要放衣物。

- ① 蓋上洗衣槽蓋，並按下電源【開】鍵，啟動洗衣機。
- ② 按下【脫水】鍵，設定脫水時間 9 分鐘。
- ③ 按下【暫停/啟動】鍵開始啟動。

■以「槽洗淨」行程清洗

「槽洗淨」行程為反覆執行浸泡 4 分鐘攪拌 1 分鐘的動作以洗淨洗衣脫水槽。所需時間約 10 小時。

預防洗衣脫水槽長時間使用所產生之黑黴，以洗衣槽專用清潔劑清洗。(建議 3 ~ 6 個月洗 1 次)

洗衣脫水槽內不要放衣物。

- ① 打開水龍頭，並按下電源【開】鍵，啟動洗衣機。
- ② 按下【槽洗淨】鍵。
 - 槽洗淨行程內容(無法自行調整):
水量：高 洗清：3 回(注水)
浸泡：約 8 小時 脫水：3 分
洗衣：6 分
- ③ 將洗衣槽專用清潔劑直接添加進洗衣脫水槽，並蓋上洗衣槽蓋。
- ④ 按下【暫停/啟動】鍵。

注意

- 請使用洗衣槽專用清潔劑。
- 以洗衣槽專用清潔劑清洗後，請取出絲屑過濾盒中的絲屑。若出現皂垢，請清洗乾淨。
- 「槽洗淨」行程無法使用預約功能。

故障代碼



洗衣機若發出嗶嗶聲，且輪流顯示「U」和數字，請做以下檢查。
若問題仍未解決，請洽詢經銷店。

顯示	自行檢查	頁次
U11 無法排水	<ul style="list-style-type: none">檢查排水管有無以下問題：<ul style="list-style-type: none">- 是否排水管被壓住？- 是否排水管末端浸泡在水裡？- 是否排水管中途被墊高 10 cm 以上？- 是否延長排水管超過 2 m 以上？- 是否排水管內有異物阻塞？ →修正問題後，將洗衣槽蓋打開再蓋上，重新啟動。	6
U12 洗衣槽蓋開著	<ul style="list-style-type: none">洗衣槽蓋沒有關閉？ →請關閉洗衣槽蓋。	4
U13 無法脫水	<ul style="list-style-type: none">洗衣物偏載太大？ →將衣物重新平均放好，並蓋上洗衣槽蓋，再重新啟動。 <ul style="list-style-type: none">洗衣機是否會搖晃，或放在不平的地面？ →用平衡調整腳調整之，將洗衣槽蓋打開再蓋上，重新啟動。	- 6-7
U14 無法進水	<ul style="list-style-type: none">檢查有無以下問題：<ul style="list-style-type: none">- 是否沒有打開水龍頭？- 是否停水？- 是否給水閥過濾網被雜物堵塞？ →修正問題後，將洗衣槽蓋打開再蓋上，重新啟動。	12 21
U15 衣物過多	<ul style="list-style-type: none">「快洗」行程開始操作之前，洗衣脫水槽內有水。 →關閉電源後重新開啟電源，設定僅「脫水」，將洗衣脫水槽內的水排出。修正問題後，開啟電源，選擇「快洗」行程，重新啟動。 <ul style="list-style-type: none">洗衣脫水槽的衣物過多。 →關閉電源，取出容量上限 (8 kg) 以外的衣物。修正問題後，開啟電源，選擇「快洗」行程，重新啟動。	15 14
U99 兒童安全	<ul style="list-style-type: none">在設定了「兒童安全」模式的狀態下，若在洗衣運轉過程中打開洗衣槽蓋，且洗衣脫水槽內有一定以上的水量時，就會響笛鳴響。若任由洗衣槽蓋繼續開 10 秒，則會顯示「U99」，並自動開始強制排水。想要停止排水，請先拔掉電源插頭，等候 15 秒後再插上電源插頭。	4

若「H」和數字交替顯示時，表示需要維修。

顯示	自行檢查
H00	<ul style="list-style-type: none">請在確認顯示內容（「H」後面的兩位數字）後將電源插頭拔除，並連絡經銷店處理。

註：當出現「U」、「H」異常時，按壓電源【關】鍵可立即關機。
(H09 及 U99 異常無法直接關機，請拔除電源插頭。)

故障排除

要求修理服務前，請先檢查下列事項。若問題仍未解決，請洽詢經銷店。

	現象	自行檢查	頁次
洗衣機	完全不運轉。	<ul style="list-style-type: none"> • 是否停電？ • 是否未按電源【開】鍵？ • 是否插頭沒插好？ • 是否保險絲斷了或總開關斷電？ 	— 12 7 —
	按鍵沒有反應。	<ul style="list-style-type: none"> • 【洗衣】、【洗清】、【脫水】和【水量】鍵，僅在給水與洗衣動作結束之前先按【暫停／啟動】鍵後，才可以操作。若改為其他設定，請將洗衣機電源關閉後再開啟。 	5
	有異常的聲音和振動。	<ul style="list-style-type: none"> • 是否將洗衣機設置於不平或不穩的地面。 • 是否洗衣物偏載太大？ → 按下【暫停／啟動】鍵，將衣物重新分配好，再啟動行程。 	7 9
洗衣運轉	不給水。 水壓過低。	<ul style="list-style-type: none"> • 是否忘了打開水龍頭？ • 是否停水或水壓過低？ • 是否給水閥過濾網被髒物所堵塞？ → 清潔給水閥過濾網。 	12 — 21
	水量對於衣量來說太高。	<ul style="list-style-type: none"> • 若將浸濕的衣物放進洗衣脫水槽，或是行程啟動前洗衣脫水槽內原本就有水，水量就可能會過高。 → 按下【水量】鍵改變水量。 	13
	水量對於衣量來說太低。	<ul style="list-style-type: none"> • 合成或混紡的輕質料衣物會使水量降低。 → 按下【水量】鍵改變水量。 	13
洗清運轉	啟動洗清運轉時不給水。	<ul style="list-style-type: none"> • 洗衣脫水槽若無水時，會在脫水動作後才給水。 • 洗衣脫水槽若有水時，則會先排水。 	18
脫水運轉	在脫水運轉當中忽然開始進行洗清。	<ul style="list-style-type: none"> • 衣物若偏載，洗衣機會以洗清進行自動修正。 → 按下【暫停／啟動】鍵，將衣物重新分配好，再啟動行程。 	—
洗劑	合成粉末洗劑未完全溶解。	<ul style="list-style-type: none"> • 是否將合成粉末洗劑直接投入洗衣脫水槽？ → 請由粉末洗劑投入盒添加。 	10
	泡沫太多。	<ul style="list-style-type: none"> • 根據洗劑類型（中性液體洗劑等）、用量、水質、水溫、水量的不同，都可能使泡沫太多。 → 減少洗劑份量。 	11

	現象	自行檢查	頁次
洗劑 (續)	幾乎沒有泡沫。	● 是否將合成粉末洗劑添加到粉末洗劑投入盒？	10
		● 是否洗劑加得太少？	11
		● 是否放入的衣量太多、或是否十分髒污？ → 選擇適當的行程。	14
		● 根據洗劑類型（低泡沫洗劑等）、用量、水質、水溫、水量的不同，都可能使泡沫很少。	11
其他	停水時。	● 給水恢復時，一開始的水可能會混濁。 → 卸下給水管，讓混濁的水從水龍頭流掉。	21
	洗衣機不斷發出嗶嗶聲，並持續排水。	● 是否啟動了「兒童安全」狀態？ → 先拔掉電源插頭，等候 15 秒後再插上電源插頭，即可停止排水。	4
	搖晃洗衣脫水槽時發出嘩嘩的水聲。	● 平衡圈內的平衡液流動的聲音（並非殘水現象），實屬正常現象。	4
	洗衣給水時有咚咚的聲音。	● 給水時，洗衣脫水槽處發出輕微的彈簧壓縮聲，實屬正常現象。	4
	洗衣機運轉時有左右迴轉聲音。	● 洗衣機運轉時，迴轉盤會發出左右迴轉運轉音，實屬正常現象。	4
	洗劑盒殘水。	● 是否水壓過低。 ● 是否確實組裝虹吸蓋（按壓到底）。 ● 虹吸蓋與洗劑盒組裝處是否有髒污或洗劑阻塞。	20
	脫水途中有「咻-咻」聲。	● 這是因為脫水時衣物偏載造成避振器發出的聲音。 → 請將衣物重新平均放好，並蓋上洗衣槽蓋，再重新啟動。	—

規格

機 種 名	BW-19V01	BW-17V01
電 源	AC 110 V, 60 Hz	
額 定 消 耗 電 功 率	410 W	
外 型 尺 寸 (寬 × 深 × 高)	640 mm × 702 mm × 1104 mm	
製 品 重 量	47 kg	
脫 水 狀 態 噪 音 值	53 dB(A)	
最 大 洗 衣 量 (乾 燥 衣 物)	19 kg	17 kg
標 準 使 用 水 量	266 L	240 L
水 壓	0.03 MPa ~ 1 MPa (0.3 kgf/cm ² ~ 10 kgf/cm ²)	

長期使用時，製品之點檢確認

製品是否有右列之症狀

- 電源線或插頭組異常發燙(熱)。
- 燒焦或發臭等異味，運轉時異常的振動或異音。
- 脫水無法正常停止。
- 漏水(給水管、排水管等等)。
- 碰觸製品時有漏電發麻之感覺時。
- 其他異常故障時。



製品若有此症狀時，為防止故障或事故之擴大，請將製品電源關閉，插頭拔開插座，並請連絡經銷店維修處置。

服務保證除外事項

一般家庭用以外使用場所或目的時：

理髮院、美容院、療養院、醫院等等每日使用回數比一般家庭多之場所時，雖然製品在保證期間內，但原則上維修時亦須酌收服務費用。

廢電器處理方法

根據環保署的規定，四機一腦(電冰箱、洗衣機、電視機、冷氣機、電腦)於廢棄時須經妥善處理，以免對環境造成不良影響。當您的舊洗衣機要廢棄時，請依下列方式處理

1. 當購買新洗衣機時，汰換之舊洗衣機可委由經銷商運回處理。
 2. 請洽行政院環保署資源回收管理基金管理委員會。
免費服務專線 0800-085-717(0800- 您幫我 - 清一清)。
- 請勿自行隨意丟棄，以免造成環境污染，謝謝合作！

kolin 全省服務站

歌林對顧客服務的承諾永遠不變、若需維修時
請駕臨關係企業：瑞林科技服務股份有限公司

基隆站 (02) 2424-8916	基隆市中山區中華路157號	南投站 (049) 223-3483	南投縣南投市中興路346號
台北站 (02) 2788-5450	台北市南港區新民街91號	虎尾站 (05) 631-0177	雲林縣虎尾鎮光復路198號
中和站 (02) 2244-5628	新北市中和區板南路112號	嘉義站 (05) 268-6574	嘉義縣水上鄉嘉朴路5號
三重站 (02) 2987-1612	新北市三重區仁愛街255巷1號	台南站 (06) 280-4061	台南市北區和緯路三段373號
中壢站 (03) 463-8715	桃園市平鎮區民族路雙連一段77號	高雄站 (07) 761-2976	高雄市苓雅區廣西路126號
新竹站 (03) 536-2450	新竹市北區東大路三段576號	屏東站 (08) 732-5225	屏東縣屏東市公園西路137號
苗栗站 (037) 321-221	苗栗縣苗栗市至公路481號	澎湖站 (06) 921-1099	澎湖縣馬公市西文里173號
台中站 (04) 2473-9322	台中市南屯區精誠南路135巷8號	花蓮站 (03) 852-9191	花蓮縣吉安鄉宜昌一街26號
彰化站 (04) 751-3774	彰化縣彰化市彰水路72-1號	羅東站 (03) 954-3248	宜蘭縣羅東鎮興東南路35之1號

消費者服務專線：0800-066-628

瑞林服務網站：www.realise.com.tw

產品資訊網站：www.kolin.com.tw

敬告歌林產品愛用者：

- 本公司關係企業所屬全省服務站的地址、電話，時有變更或遷移，請恕本公司無法周全告知。

憶聲電子股份有限公司

桃園市中壢區中園路198號.....TEL:(03)451-5494

原產地：中華民國



AWW9901H18H0-0H0