

■規格

機 種 名	BW-15S05
電 源	AC 110 V,60 Hz
額 定 消 耗 電 功 率	410 W
外 形 尺 寸	寬 640 mm × 深 684 mm × 高 1104 mm
製 品 重 量	46 kg
脫 水 狀 態 噪 音 值	55 dB(A)
最大洗衣量(乾燥衣物)	15 kg
最大脫水量(乾燥衣物)	15 kg
標 準 使 用 水 量	215 L
自 來 水 水 壓	0.03 MPa ~ 1 MPa (0.3 kgf/cm ² ~ 10 kgf/cm ²)

■限用物質含有情況標示

設備名稱：洗衣機 Equipment name		型號(型式)： Type designation (Type) BW-15S05				
單元 Unit	限用物質及其化學符號 Restricted substances and its chemical symbols					
	鉛 Lead (Pb)	汞 Mercury (Hg)	鎘 Cadmium (Cd)	六價鉻 Hexavalent chromium (Cr ⁶⁺)	多溴聯苯 Polybrominated biphenyls (PBB)	多溴二苯醚 Polybrominated diphenyl ethers (PBDE)
上蓋組及外殼組件/ Lid U, Body U	○	○	○	○	○	○
不鏽鋼內槽及金屬部件/ Tub U, Metal parts	○	○	○	○	○	○
塑膠部件及配件/ Plastic parts, Attachments	○	○	○	○	○	○
馬達及驅動組件/ Motor, Mechanism U	—	○	○	○	○	○
電路板及電裝零件/ Control units, Electrical equipment parts	—	○	○	○	○	○
電源線及內部配線/ Power cord, Lead wire U	○	○	○	○	○	○
<p>備考 1. “超出 0.1 wt %” 及 “超出 0.01 wt %” 係指限用物質之百分比含量超出百分比含量基準值。 Note 1: "Exceeding 0.1 wt %" and "exceeding 0.01 wt %" indicate that the percentage content of the restricted substance exceeds the reference percentage value of presence condition.</p> <p>備考 2. “○” 係指該項限用物質之百分比含量未超出百分比含量基準值。 Note 2: "O" indicates that the percentage content of the restricted substance does not exceed the percentage of reference value of presence.</p> <p>備考 3. “—” 係指該項限用物質為排除項目。 Note 3: The "-" indicates that the restricted substance corresponds to the exemption.</p>						

■服務保證除外事項

一般家庭用以外使用場所或目的時：

理髮院、美容院、療養院、醫院等等每日使用回數比一般家庭多之場所時，雖然製品在保證期間內，但原則上維修時亦須酌收服務費用。

廢電器處理方法

根據環保署的規定，四機一腦(電冰箱、洗衣機、電視機、冷氣機、電腦)於廢棄時須經妥善處理，以免對環境造成不良影響。當您的舊洗衣機要廢棄時，請依下列方式處理

1. 當購買新洗衣機時，汰換之舊洗衣機可委由經銷商運回處理。

2. 請洽行政院環保署資源回收管理基金管理委員會。

免費服務專線 0800-085-717(0800- 您幫我 - 清一清)。

請勿自行隨意丟棄，以免造成環境污染，謝謝合作！

目 錄

安全注意事項及緊急處理方法.....	2
各部名稱 / 附屬品	4
兒童安全設定	4
安裝注意事項	5
洗衣前的準備	7
洗劑的放入方法	8
洗劑 / 柔軟劑用量說明.....	8

行程操作說明	9
行程運轉內容	9

清洗細緻衣物 (柔洗)	10
洗滌毯子或被單 (大件)	10
預約功能設定	11
更改設定	11
清潔保養事項	12
故障排除	13
故障代碼	13

確認與準備

基本操作

進階操作

安全注意事項及緊急處理方法

請務必遵守

請務必遵守以下之說明事項，以免造成人身傷害或財物損失。

■ 使用方法錯誤時會導致的危害或損害程度，以下面的表示來區分說明。



警告

「有可能導致死亡或重傷」的內容。



注意

「有可能導致輕傷或造成財物損害」的內容。

■ 務必遵守內容的種類以下面的圖形來區分說明。(下記為圖形表示例)



不可以做的「禁止」內容。



務必遵照的「指示」內容。

防止火災、電擊或受傷



警告



本製品不可供以下人員如：無行為能力者(包含兒童)、心智/精神異常或缺乏經驗、知識者使用；除非他們是監護人在旁監護或指導下，且對他們操作使用製品安全負責下，才可使用。

本體



- 不可讓兒童窺視洗衣脫水槽。
(以免兒童掉進洗衣脫水槽裡溺水或受傷。)
- 不可在洗衣機旁放置凳子或類似物品。
- 不可將洗衣機拆卸、修理或改裝。
(以免引起火災，或因不當操作導致受傷。)
- 控制基板之上銅箔線路或保險絲熔斷時，不可以接線等方式來修補斷線。
- 不可靠近熱源位置(瓦斯爐、熱水器等)，並保持 1.5 公尺以上距離。
(可能會引起火災。)
- 香煙、蠟燭、蚊香、仙女棒等不可靠近。



- 不可將洗衣機用水直接沖淋(操作面板、開關部必須避免)或放置於潮濕的地方。
(可能會導致電擊或火災。)
- 掀開洗衣槽蓋時，不可將手指放在轉折部。
(可能會受傷。)
- 不可撞擊玻璃蓋。
(若洗衣槽蓋破裂，請立即停止使用洗衣機。)
- 不可直接以氯乙烯(PVC)材質的外罩覆蓋洗衣機。
(會損傷洗衣機表面。)



- 不可在本機周圍堆積絲屑等。
- 不可讓地毯或任何物體阻塞住洗衣機製品下方的出口。
- 不可讓機體的金屬部分與房屋的金屬板、廚房洗碗槽的不銹鋼板等發生電性接觸，以免發生危險。

電源線 / 接地線



不可進行以下事項

(以免引起火災或觸電。)

- 不可將電源線刮傷、改裝、用力彎曲、曲捲、拉扯、物品擠壓、捆紮或放置在發熱源附近。
- 不可用潮濕的手插上或拔除電源插頭。
- 不可使用拉扯電源線的方式拔除電源插頭。
- 若電源線損壞時，必須由本公司服務部門或具有類似資格的人更換，以避免發生危險。

使用時



絕對嚴禁將沾著易揮發性油脂如香蕉油、去漬油、機械油、乾洗油、美容油(護膚油、按摩瘦身油、芳香精油等)、柴油油、塗料稀釋劑、普通汽油、汽機車打蠟用蠟樹脂(纖維素材)或聚丙烯纖維製的衣物，放入洗衣機內，以免因油類氣化而導致起火或氣爆等危險。

洗衣脫水槽



洗衣脫水槽未完全靜止之前，不可碰觸洗衣脫水槽中的衣物或其他物品。
(即使洗衣脫水槽轉動得很慢，也有可能因手指與衣物纏在一起而受傷。)

警告

電源線	緊急處理方法
<p>! 遵守以下事項：</p> <p>(以免引起火災或觸電。)</p> <ul style="list-style-type: none">● 必須使用額定為 15 A/110 V,60 Hz 的專用電源插座。● 務必將插頭牢牢插進電源插座。● 定期以乾布擦拭插頭。(插頭上若有灰塵堆積或水氣等,可能會使絕緣損壞而引起火災。)● 洗衣機若長時間不使用,或進行維修、保養時,請務必拔除電源插頭。	<p>! 發生異常或故障時,應立即停止使用,拔下電源插頭。</p> <p>(恐會導致冒煙、起火、觸電。)</p> <p>異常或故障事例:</p> <ul style="list-style-type: none">● 啟動洗衣機卻沒有運轉。● 按壓電源開關時,有時通電,有時不通電。● 使用時有異常的聲音。● 聞到燒焦的氣味。 <p>(請立即連絡經銷店進行檢查及修理。)</p>
接地線	洗衣脫水槽
<p>! 確實安裝接地線。</p> <p>(否則發生故障或漏電時,有可能導致觸電。)</p> <ul style="list-style-type: none">● 請要求經銷店確實進行接地作業。 <p>(接地線施工等費用,不包含在本產品的價格中。)</p>	<p>! 脫水中突然打開洗衣槽蓋時,若洗衣脫水槽未在 15 秒內停止,請停止使用。</p> <p>(請速與服務店要求維修。)</p>





注意

為避免發生漏水、受傷或其他損傷

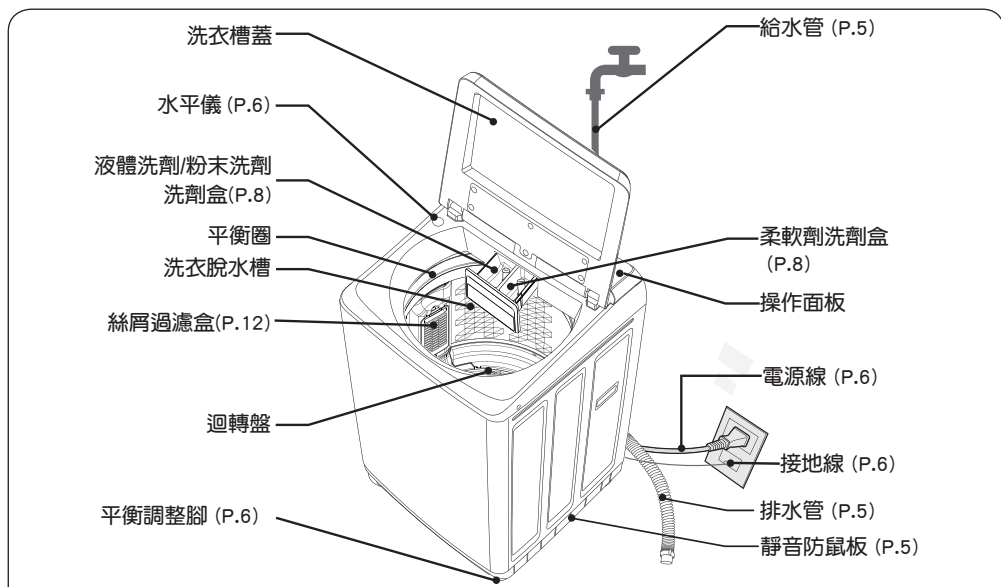
<p>! 防水性床單或衣物,不可使用於洗衣、洗清或脫水。</p> <p>(以免洗衣機在脫水運轉中劇烈晃動。可能會損壞洗衣機、牆壁、地面、衣物或其他物品。也可能發生漏水。)</p> <ul style="list-style-type: none">● 羽毛衣、睡袋、尿布套、潛(滑)水衣、滑雪服、雨衣、風衣、汽機車用防塵套、自行車套或類似衣物、防水衣等。 <p>不可進行以下事項:</p> <ul style="list-style-type: none">● 不可將手腳伸進洗衣機底部。(以免手腳割傷。)● 不可攀爬洗衣機,或在洗衣機上放置重物。(以免因洗衣機變形或損壞,而導致受傷。)● 不可將 50 °C 或以上熱水直接注入洗衣脫水槽,或將洗衣機直接連接熱水器。(以免因塑膠部件變形或破損,而導致發生短路、電擊。)● 有生命之物體不可放入槽內,只可作衣物的洗衣或脫水之用途。	<p>! 製品傾倒前,請將玻璃上蓋用膠帶固定,避免上蓋因開關撞擊造成人員受傷或玻璃破裂。</p> <ul style="list-style-type: none">● 不可在預約時使用皂粉、小蘇打或液態皂。(以免阻塞而漏水。)● 不可放入過多的洗劑,避免泡沫過多造成洗清不良。● 使用柔軟劑或洗劑時,須遵循該物的使用說明書。● 當機體(特別是塑膠部品和操作面板)沾到洗劑或柔軟劑時,請立即以擰乾的毛巾等擦拭。(以免印刷的字體剝落、樹脂損傷或金屬腐蝕、異常動作。)● 尤其濃縮液體洗劑沾到塑膠部可能會裂開,請特別注意。● 請勿使用延長線。(避免與其他裝置共用電源插座導致過熱,而引起火災。) 
<p>! 遵守以下事項:(否則可能導致漏水。)</p> <ul style="list-style-type: none">● 使用前打開水龍頭,檢查水管是否妥善銜接。● 使用後立即將電源插頭拔離插座,並關閉水龍頭。	<ul style="list-style-type: none">● 當水注入洗衣脫水槽內放置超過 24 小時,如要重新啟用洗滌功能時,請先將洗衣脫水槽內的水排掉再進行洗滌。● 使用本機附屬新給水管組,不可使用舊給水管組。

各部名稱 / 附屬品

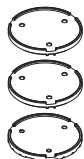

附 屬 品	給水管組		排水管	靜音防鼠板	平衡調整片
	 給水管 (1 條)	 給水管接頭 (1 個) (與給水管配套)	 (1 條)	 (1 個) (購買時附在洗衣機背面)	 (1 組)

兒童安全 (緊急警報模式, 防止兒童掉入有水的洗衣脫水槽溺水。)

- 洗衣運轉過程中, 若在洗衣脫水槽內有水的狀態下打開洗衣槽蓋, 運轉會停止且洗衣機會發出響笛鳴響。
- 若洗衣槽蓋保持開啟 10 秒以上, 會顯示「U99」(P.13), 「兒童安全」指示燈會閃爍且洗衣機會開始強制排水。(若要停止排水, 必須拔下電源插頭。)

■設定的步驟

1. 蓋上洗衣槽蓋。
2. 按電源【開】鍵開啟電源。
3. 按【行程】鍵 5 秒以上會聽到「嗶—嗶」兩聲, 「兒童安全」指示燈亮起。

■解除的步驟

1. 蓋上洗衣槽蓋。
2. 按電源【開】鍵開啟電源。
3. 按【行程】鍵 5 秒以上會聽到「嗶—嗶」兩聲兩次, 「兒童安全」指示燈熄滅。

注意

- 兒童安全鎖定後, 行程指示燈會跳到下一個行程。若要選其他的行程, 按【行程】鍵選擇想要設定的行程。
- 兒童安全設定後會記憶, 每次電源開啟, 顯示區都會顯示「CL」2 秒鐘。

安裝注意事項

- 未按照安裝說明進行安裝及檢查而導致的意外或損壞，本公司不負任何責任。
- 請務必要求經銷店進行安裝。顧客請勿自行安裝。
- 請使用本洗衣機附屬的新給水管接頭、給水管及排水管，不可使用舊給水管組。

1 查看安裝場所。

- 不可將洗衣機安裝在下列場所：
 - 熱源附近（瓦斯爐、熱水器等）
 - 距離最少在 1.5 m 以上
 - 熱水器附近（含上方及正、側面），嚴禁堆置易燃物。
 - 有水或潮濕的地方（浴室等）
 - 受風吹雨淋或日光直射的地方（陽台等）
 - 溫度接近冰點的地方
 - 地面不平或不穩的地方
 - 瓷磚等易滑的地方
- 洗衣機應離牆壁至少 10 cm，以減少噪音。

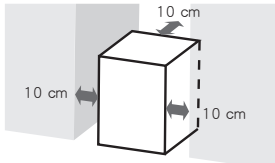

- 洗衣機製品下方的出口不可被地毯或任何物體阻塞。
- 使用本機前，必須拆除所有包裝（包含下包裝材），否則使用時會造成損壞。

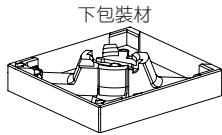

2 裝上靜音防鼠板。

靜音防鼠板可防止鼠類損壞洗衣機內部。此外，靜音防鼠板也可保護使用者不受到帶電部件或迴轉構造傷害。

- ① 將靜音防鼠板從洗衣機背後取下。

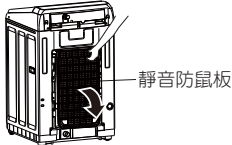

- ② 靜音防鼠板對齊洗衣機底部凹槽後，將靜音防鼠板整塊插到底。
 - 若不易插入，請將洗衣機稍微向前傾斜。

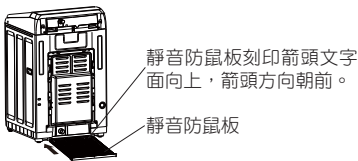

3 安裝排水管。

- 排水管若太短，請使用同一型的延長排水管（請向經銷店購買）。
- ① 將排水管套在洗衣機之排水管接續口上。

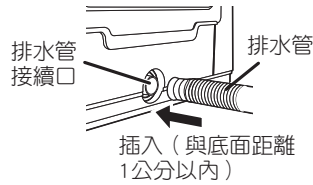

- 在拉長時，請用手壓住底端。（以免漏水）

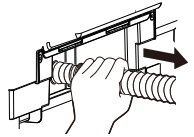

- ② 排水管另一端插入排水口或排水溝。

- 插入排水口時：

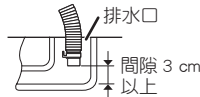

- 插入排水溝時：

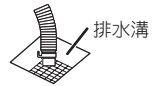

安裝時請在排水管前端與排水口底部保留 3 cm 以上的間隙。

- 安裝時請注意不要讓排水管的末端浸在水中。
- 排水管的高度請維持在 10 cm 以下。
- 延長排水管的總長不可超過 2 m。

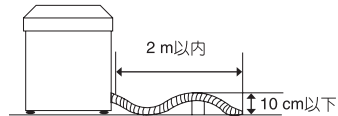

4 將給水管接上洗衣機。

將給水管 L 型接頭處的固定旋鈕垂直直套入給水閥後，確實旋緊。

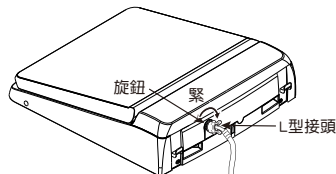

- 檢查 L 型接頭有無不穩定或太鬆。

安裝注意事項

5 將給水管接頭安裝至水龍頭。

- 將給水管接頭從給水管上取下。
 - 按下固定桿，在給水管的套蓋部分往下拉動的狀態下拔出給水管接頭。

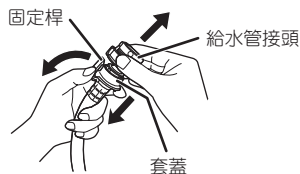

- 將給水管接頭的四支螺絲轉鬆。
- 垂直地套在水龍頭上後，將四支螺絲均勻地鎖緊。
 - 若水龍頭口管徑為 18 mm ~ 24 mm 時，鬆動四支螺絲，然後取下螺環。
- 取下貼紙。
- 將 A 部向右旋轉固定鎖緊。(若未鎖緊將造成漏水。)

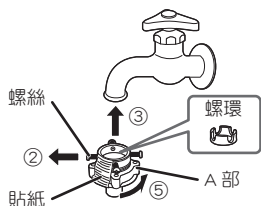

6 將給水管連接至給水管接頭。

- 按住固定桿，在套蓋部分往下拉動的狀態下將給水管插入給水管接頭，並將固定桿的鉤爪扣在給水管接頭上的溝槽。(如果固定桿鬆脫將造成漏水。)
- 不可用力將給水管扳彎。(以免水管裂開。)

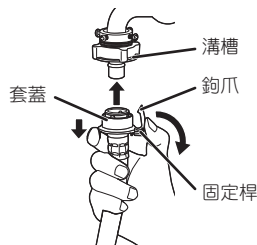

- 轉開水龍頭，檢查洗衣機給水閥和水龍頭有無漏水。

6

7 接上電源線和接地線。

- 有接地端子時：將接地線連接至接地端子。
- 沒有接地端子時：

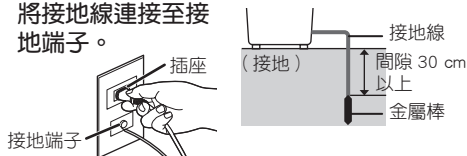

- 接地線不可連接到瓦斯管、水管、電話或避雷針的接地電路、或以對地漏電斷路器保護的其他產品的接地電路。
- 改變安裝位置或移動到不同的位置時，請務必將接地線重新安裝。

8 檢查洗衣機是否平衡。

安裝完成後，從洗衣機的水平儀檢查安裝是否平穩。

- 氣泡進入標線以內時，表示洗衣機已安裝至水平狀態。
- 氣泡若在標線接觸或未進入標線以內時，將氣泡盡量調整至標線中央附近位置。

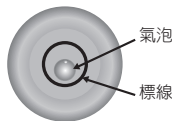

- 使用平衡調整片(隨機附屬品)在希望調高高度的腳上安裝平衡調整片。旋轉墊片即可壓入橡膠腳內。
 - 調高 3 mm：單片橡膠使用(圖一)
 - 調高 8 mm：重疊塑膠使用(圖二)



塑膠平衡調整片請勿放在最底部。

- 使用平衡調整腳(位於洗衣機底部的右前方)
 - 鬆開並且轉動旋鈕，轉動到調整腳平穩接觸地面為止。
 - 若要降低調整腳高度，請逆時針方向轉動調整腳。
 - 鬆開
 - 提高
 - 鎖緊
 - 降低
 - 洗衣機平穩後，請鎖緊旋鈕。

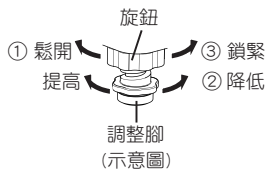

注意

- 不可將製品傾斜或倒立搬運，以免零件損壞。
- 製品左後方有安全開關之裝置，不可往後傾倒。
- 安裝完成後，試運轉確認有無漏水。

洗衣前的準備

無法洗滌的物品



皮革、毛皮製品
(以免變形)



絲綢、人造絲、
人造棉製品
(混紡製品)
(以免變色、變形)

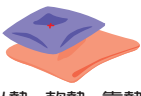

坐墊、軟墊、靠墊、
枕頭等使用棉或
海綿類的製品
(以免損傷、故障)



防水性的罩
布或衣物
(以免損傷、
故障)



內裡或底部是氨
基甲酸酯、橡膠
製、大型或厚的
地墊類、地毯罩
(以免損傷、故障)



有放入堅固
芯材的帽子
(以免損傷、
故障)

其他還有…

- 洗滌物之外 (紙尿布等)
- 有做過皺褶、壓紋加工的物品
- 會變形的物品 (夾克外套、領帶、連身洋裝等)
- 毛織在內的物品 (天鵝絨等)

檢查衣物！

以免損傷衣物，或引起故障、排水問題。



容易起毛的衣物翻過來



用毛刷清除
寵物毛、頭髮、沙礫等



取下金屬片、
硬幣等



鈕扣扣上、拉鍊拉好



繩子等綁起來

污垢嚴重的要進行前置處理！



衣領、袖口的污垢…

→ 抹上衣領、袖口專用洗劑後再洗滌

請勿沾到洗衣機，因為衣領精比洗衣精較具有侵蝕性，噴灑衣領精時如外露於空氣中易對人體造成危害，噴到塑膠部品易造成毀損。



污漬…

→ 抹上污漬專用洗劑或

含氧系液態漂白劑後再洗滌

(血液、紅茶、果汁等污漬，可用清水先洗過再洗滌)



泥污…

→ 抹上局部污垢專用洗劑或沐浴用肥皂，搓揉清洗後再洗滌

細緻的內衣褲、配件類要放進洗衣網！(洗衣網內請勿放入太多衣物)

- 內衣 (有鋼圈內衣請放進市售的「內衣專用洗衣網」)
- 配件類 (襪子或手帕等) 或絲襪
- 有蕾絲的衣物或女用內襯衣
- 洗衣脫水槽內請勿放入太多洗衣網，以免脫水不平衡，造成異常振動。



(拉鍊、鈕釦等金屬零件要事先收進袋子裡)

新買的花色鮮豔的物品等 容易退色的要分開洗滌！

褪色的染料移轉到白色物品，會導致變黑。

■ 褪色的確認方法

以浸泡過液態中性洗劑等原液的白布，摩擦不明顯的部位

→ 若有顏色附著，請分開洗滌。



衣物放進洗衣脫水槽的方法

- 先放進大件或容易浮起的衣物。給水後，暫停並從上方往下壓，使衣物充分吸水。
- 衣物量多時，請將上層衣物確實壓入平衡圈以下，且衣物量不可超過標示容量，以免造成衣物及洗衣機損壞。

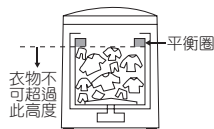

衣物不可超過此高度

平衡圈

洗劑的放入方法

■凝膠球型洗劑、洗衣芳香劑顆粒、洗衣球等請勿倒入洗劑投入盒。

粉末洗劑

為了防止粉末殘留

- 投入口如果濕了請擦乾。
- 不易溶解的洗劑，請以水充分溶解後再放入。
- 凝固結塊的部分請弄碎後再放入。

液體洗劑 / 液體漂白劑

- 含氯系漂白劑不可使用於有色的衣物（以免褪色）
- 液面不要超過「MAX」標示的位置，以防止其馬上流出。
- 液體洗劑和漂白劑同時投入時，液面不可超過「MAX」的位置，以防止漂白劑馬上流出造成衣物褪色。

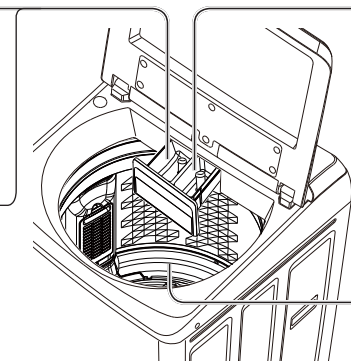

柔軟劑

洗清運轉最終回會自動投入柔軟劑。

- 液面不要超過「MAX」標示的位置，並請不要太用力關上盒子。（立刻流出來會使柔軟劑失去效果）
- 柔軟劑放置時間過久後易凝固，請避免放置 12 小時以上。

肥皂粉 / 肥皂絲 / 液態皂 / 粉狀漂白劑

- 肥皂粉 / 肥皂絲應用水充分溶解後再使用，以免結塊或黏著於衣物。
- 使用液態皂時，請將液態皂稀釋後倒入洗衣脫水槽。
- 請勿添加過量。

洗劑 / 柔軟劑用量說明

■水量指示：

- 按【水量】鍵時，顯示區會顯示設定的水量，共有 7 段水量設定。
- 當水量設定到最高時會有「嗶—嗶」2 聲。

溫馨提醒

如果使用水量無法滿足您的需求，建議您可以，(1)按壓【水量】鍵調整至您需要的水量。或(2)重新選擇「加強」行程，來提升洗衣效果。

水量 (L)	洗衣量 (kg)	洗劑		柔軟劑 (ml)	
		粉末 (匙/g)	液體 (ml)	普通	濃縮
		(每 30 L 水加 20 g)	(每 30 L 水加 20 ml)	(每 30 L 水加 20 ml)	(每 30 L 水加 6.6 ml)
99	9.6 ~ 15	1.3 / 65	65	66	22
96	8.6 ~ 9.5	1.2 / 60	60	60	20
92	7.1 ~ 8.5	1.1 / 55	55	55	18
82	6.1 ~ 7	1.0 / 50	50	⋮	⋮
66	4.1 ~ 6	0.9 / 45	45	44	15
52	2.1 ~ 4	0.7 / 35	35	⋮	⋮
38	2 以下	0.5 / 25	25	25	8

- 各廠牌洗劑成分與量匙均不相同，本數據僅供參考（洗劑計算基準 1 匙：50 g）
- 「柔洗」行程的洗劑（建議使用液體洗劑）/ 柔軟劑用量：
 - 液體中性洗劑量：15 ml（對於 30 L 水需要使用 40 ml 的中性洗劑類型）。
 - 柔軟劑量：約 10 ml（對於 30 L 水需要使用 7 ml 的柔軟劑類型）。
- 「大件」行程的洗劑（建議使用液體洗劑）/ 柔軟劑用量：
 - 液體洗劑量：約 65 ml（對於 30 L 水需要使用 20 ml 的洗劑類型）。
 - 柔軟劑量：約 23 ml（對於 30 L 水需要使用 7 ml 的柔軟劑類型）。

行程操作說明



■ 「標準」、「浸泡」、「加強」、「快洗」、「柔洗」、「大件」行程

- 1 放入洗衣物，按【開】鍵。
 - 2 按【行程】鍵、選定行程。
 - 3 按【暫停/啟動】鍵；
(檢知，水量設定，洗劑量表示。)
- 放入洗劑，蓋上洗衣槽蓋。 → 行程結束。

● 行程唯有選定在「標準」或「浸泡」或「加強」等行程時，洗衣完了後具有記憶行程位置之功能。

■ 「記憶」行程 (根據您自己的喜好設定，記憶洗衣時間、洗清回數、脫水時間)

- 1 放入洗衣物，按【開】鍵。
 - 2 先按【記憶】鍵，再依照自己喜好個別按【洗衣】或【洗清】或【脫水】鍵設定時間使其記憶下來。
 - 3 按【暫停/啟動】鍵；
(檢知，水量設定，洗劑量表示。)
- 放入洗劑，蓋上洗衣槽蓋。 → 行程結束。

● 從下一回起，只要選擇「記憶」行程，即可顯示出所設定的內容。(不能記憶水量。)

行程運轉內容

行程	標準設定						備註
	水量 (L)	容量上限	洗衣 (分)	洗清 (回)	脫水 (分)	所需時間 (約, 分)	
標準	99 ∩ 38	15 kg	12	2	6	64 ∩ 46	• 適合棉、麻、混紡衣物。
浸泡	99 ∩ 38	15 kg	12	2	6	99 ∩ 81	• 適合衣類的袖口和領口等特別髒的衣物。 • 浸泡時間約 40 分。
加強 (註1)	99 ∩ 38	15 kg	15	2 (注水)	9	86 ∩ 62	• 適合較髒衣物。
快洗 (註1,2,3)	82 ∩ 38	8 kg	6	2 (注水)	3	56 ∩ 38	• 適合輕微髒衣物或少量衣物。 • 無法設定單獨脫水。請選擇「標準」行程設定單獨脫水。
柔洗 (註2)	52	1.5 kg	6	2	1	39	• 適合羊毛衣物、絲質內衣等。 • 洗劑用量不會被顯示。 • 不可使用漂白劑。
大件 (註1)	99	5 kg (建議)	12	2 (注水)	6	79	• 適合 100% 合成纖維單人尺寸毯子。 • 洗劑用量不會被顯示。
記憶	99 ∩ 38	15 kg	15 ∩ 6	3 ∩ 1	9 ∩ 1	93 ∩ 30	• 適合棉、麻、混紡衣物。

• 所需要的時間包含給水時間。根據水壓、排水條件、衣類重量等的不同，時間可能會變長。

註1 「加強」、「快洗」、「大件」行程的洗清方式固定在「注水」洗清。

註2 「快洗」、「柔洗」行程的洗衣/脫水時間及洗清回數無法自行調整。

註3 「快洗」行程開始操作之前，洗衣脫水槽內有水，或洗衣容量超出 8 kg 時，會出現 U15 提醒。(P.13)

清洗細緻衣物 (柔洗)

洗衣前，高級衣物的放入方法

■ 將衣物平整地重疊放入 ■ 下列衣物請按適當的方式妥善處理

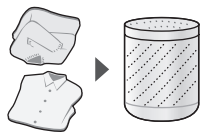

- 將容易殘留絲屑的衣物由內向外翻。
- 領口、袖口及其他類似部位的油垢、灰塵和泥土可先使用不含螢光劑的洗劑，並以軟毛刷輕輕刷去污垢。
- 用線將裙褶固定。
- 將深色鈕扣包裹起來。



下擺皺摺
用線固定

▶ 並請確認「洗衣前的準備」。(P.7)

洗衣後，高級衣物的晾曬方法

■ 易起皺的襯衫、褲子等

用曬衣架吊掛



用毛巾包裹出肩
膀寬度



(針織品不可用曬衣架晾乾)

■ 針織衣物

- 粗針
→ 平放晾乾
- 其他針織衣物
→ 用曬衣桿晾乾

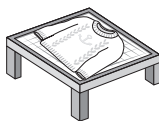

■ 避免褪色或起皺

- 淺色、白色、羊毛或合成衣物請於陰涼處晾曬。
- 針織或新合成纖維衣物在晾乾之前，先以手掌輕拍除去皺痕，並將衣服整理出原本的形狀。

洗滌毯子或被單 (大件)

○ 可以洗滌的毯子、被單

■ 種類和重量

雙人用尺寸以下，並帶有  圖示標記的 100% 化學纖維或 100% 棉的毯子。



厚毯子
約5 kg以下



厚毯子
約3.0 kg以下



絨毯子、棉毯子
約1.4 kg以下

單人用尺寸以下，並帶有  圖示標記的化學纖維 (聚酯、丙烯) 的毯子。



毛巾被、涼被含棉
製品在1.0 kg以下

✗ 不可以洗滌的毯子、被子

- 毛頭10 mm以上的毯子 (長毛絨) (否則會發生倒毛或捲毛的情況)
- 100%羊毛等的毯子
- 2條以上的毯子
- 羽絨被
- 2條以上的被單

注意

- 請絕對不要使用“毯子洗衣用網袋”。
- 請不要洗滌電熱毯 (包括套子)。

毯子或被單的放入方法

① 長邊折4折。



② 疊成M字形。

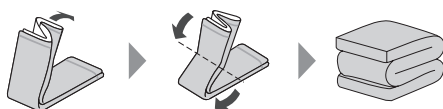

③ 將毯子放進洗衣脫水槽，輕輕往下壓。



將兩端向下。
(以避免在脫水時飛出來。)

預約功能設定 (設定從現在起幾個小時後，洗衣完成的時間。)

- 1 放入洗衣物，按【開】鍵。
 - 2 按【行程】鍵、選定行程。
 - 3 可以個別按【水量】、【洗衣】、【洗清】、【脫水】鍵選擇喜好的設定。
 - 4 按【預約】鍵，每按一次以1小時為單位逐次遞增，可設定2~24小時。
 - 5 按【暫停/啟動】鍵，(檢知，水量設定，洗劑量表示) 放入洗劑，蓋上洗衣槽蓋。
- 於設定時間後行程結束。

※ 取消設定：按【關】鍵關閉電源。

※ 變更設定：關閉電源後重新由步驟“1”開始操作。

- 啟動後，顯示洗劑量 20 秒，之後會顯示預約的時間，2 分鐘後只剩預約燈顯示。
- 預約進行中，可以個別按【水量】、【洗衣】、【洗清】、【脫水】鍵查詢各動作設定的內容。
- 預約進行中，可以按【預約】鍵查詢設定的行程及完成時間。
- 「柔洗」、「槽洗淨」行程無法使用預約功能。

■行程說明

- 各行程除了自動設定水量外，亦可依自己需求之洗衣方式來變更設定水量。(有些行程無法更改設定)
- 水量自動設定後約有 20 秒時間暫停給水，等待洗劑投入，請依顯示的洗劑量，放入洗劑。
- 手動設定水量後按下【暫停/啟動】鍵，會先顯示洗劑量約 20 秒，並且先不加水翻攪衣物，結束後顯示行程所需時間。
- 當【暫停/啟動】鍵按下後，就不可再變更行程了。
- 行程啟動後欲變更行程時請按電源【關】，關閉電源後重新開啟，再設定新的行程。
- 浸泡動作時最先的 3 分鐘迴轉盤會轉動，使洗劑充分溶解，其後會週期性的迴轉及靜止浸泡。
- 因洗衣量多寡影響泡沫產生量，若洗衣量 7 kg(水量「92 L」)以上時經過攪拌後泡沫產生不明顯，實屬正常。
- 行程結束時，響笛鳴叫 6 聲後，電源會自動關閉。(設定關閉行程結束響笛，請參照下表)
- ▶ 「槽洗淨」行程(P.12)

更改設定 (設定會被記憶。)

項目	設定方式	取消方式
行程結束響笛設定	電源關閉的狀態下： 1. 先按住【暫停/啟動】鍵後再按下電源【開】鍵，持續按著 3 秒以上。(途中會有啟動聲，響後仍須持續押住) 2. 「行程結束」響笛被設定時，會聽到「嗶-嗶-嗶-嗶」四聲。	電源關閉的狀態下： 1. 先按住【暫停/啟動】鍵後再按下電源【開】鍵，持續按著 3 秒以上。(途中會有啟動聲，響後仍須持續押住) 2. 「行程結束」響笛被取消時，會聽到「嗶-嗶」兩聲。
洗清 2 回以上，第一回洗清方式設定 (出廠預設為瀑布節水洗清)	設定為蓄水(洗衣脫水槽滿桶水)洗清時： 1. 按電源【開】鍵啟動電源。 2. 先按【槽洗淨】鍵，之後再按【水量】鍵 3 秒以上，顯示區會顯示「-1」。 3. 先按【洗清】鍵進入設定，之後再按【水量】鍵使顯示區顯示為「-0」。 4. 按【暫停/啟動】鍵完成設定。	設定為瀑布節水(淋灑方式)洗清時： 1. 按電源【開】鍵啟動電源。 2. 先按【槽洗淨】鍵，之後再按【水量】鍵 3 秒以上，顯示區會顯示「-0」。 3. 先按【洗清】鍵進入設定，之後再按【水量】鍵使顯示區顯示為「-1」。 4. 按【暫停/啟動】鍵完成設定。

清潔保養事項

絲屑的清除 (每回洗衣後)

■絲屑過濾盒

- ① 按押絲屑過濾盒頂部爪勾，取下過濾盒。
- ② 打開濾網盒並將絲屑取出。
 - 絲屑若持續附著，請清洗過濾盒。

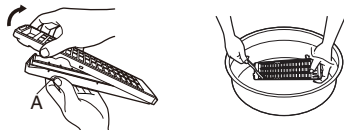

(押住A處卡勾後向外拉開)

- ③ 裝回原處。

注意

- 過濾盒裝回之前不可使用洗衣機。(以免損壞衣物。)
- 過濾盒如有破損，請向經銷店購買更換。

液體洗劑／粉末洗劑／柔軟劑投入盒

將盒子取下清洗。

- 請拆下虹吸蓋，仔細清洗。
- 清洗後確實組裝虹吸蓋。(按壓到底)
- 請用柔軟的布或棉花棒等清潔洗劑盒的內部。

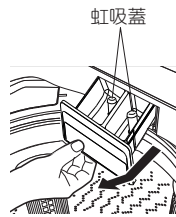

防止發黴和異味

■風乾洗衣脫水槽

洗衣脫水槽內不要放衣物。

- ① 蓋上洗衣槽蓋，並按下電源【開】鍵，啟動洗衣機。
- ② 按下【脫水】鍵，設定時間9分鐘。
- ③ 按下【暫停／啟動】鍵開始啟動。

■以「槽洗淨」行程清洗

「槽洗淨」行程為反覆執行浸泡4分鐘攪拌1分鐘的動作以洗淨洗衣脫水槽。所需時間約8~9小時。預防洗衣脫水槽長時間使用所產生之黑黴，以洗衣槽專用清潔劑清洗。(建議3~6個月洗1次)

洗衣脫水槽內不要放衣物。

- ① 打開水龍頭，並按下電源【開】鍵，啟動洗衣機。
- ② 按下【槽洗淨】鍵。
 - 槽洗淨行程內容(無法自行調整):
水量:最高水量 清洗:3回(注水)
浸泡:約6小時30分 脫水:3分
洗衣:6分
- ③ 將洗衣槽專用清潔劑直接添加進洗衣脫水槽，並蓋上洗衣槽蓋。
- ④ 按下【暫停／啟動】鍵。

注意

- 請使用洗衣槽專用清潔劑。
- 以洗衣槽專用清潔劑清洗後，請取出絲屑過濾盒中的絲屑。若出現皂垢，請清洗乾淨。
- 「槽洗淨」行程無法使用預約功能。

給水閥過濾網 (水壓過低時)

- 卸下給水管，用牙刷清潔給水閥過濾網。(濾網不建議取出。)
- 若惡劣環境狀況下(水中含膏狀物時)，用牙刷清潔給水閥過濾網，仍無法排除時，請取出過濾網清潔，並需要工具協助。(建議:尖嘴鉗等工具前端平面為佳，避免濾網被刺破，無法過濾髒物，導致給水閥損壞。)
- 給水管卸下的方法:
請務必確實遵照以下步驟進行，以免水潑灑出來。
 - ① 蓋上洗衣槽蓋，並關閉水龍頭。
 - ② 按電源【開】鍵，開啟電源。
 - ③ 按下【暫停／啟動】鍵。
 - ④ 顯示行程所需時間後，再按電源【關】鍵，切斷電源。
 - ⑤ 從洗衣機卸下給水管。
- 清潔完成後，將給水管接回洗衣機。(P.5)

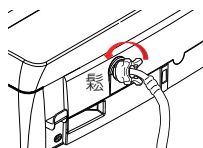
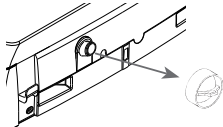

注意

- 若取出給水閥過濾網清潔後，請務必裝入原來位置，以避免無法過濾髒物，導致給水閥損壞。

故障排除

要求修理服務前，請先檢查下列事項。若問題仍未解決，請洽詢經銷店。

現象	自行檢查	現象	自行檢查
完全不運轉	<ul style="list-style-type: none"> 是否停電？ 是否保險絲斷了或總開關斷電？ 是否插頭沒插好？ 是否未按電源【開】鍵？ 是否未按【暫停/啟動】鍵？ 	不給水	<ul style="list-style-type: none"> 是否忘了打開水龍頭？ 是否斷水？ 是否給水管接續口被髒物所堵塞？
		不排水	<ul style="list-style-type: none"> 是否排水管沒有放下來？ 是否排水管被絲屑阻塞？ 是否排水管被壓住？ 是否排水管中途被墊高 10 cm 以上？ 是否排水管太長超過 2 m 以上？
不脫水	<ul style="list-style-type: none"> 是否洗衣物偏載太大？ 是否洗衣機置於傾斜之地面上？ 是否洗衣蓋沒有關閉？ 		

故障代碼

洗衣機若發出嗶嗶聲，且輪流顯示「U」和數字，請做以下檢查。

若問題仍未解決，請洽詢經銷店。

顯示	自行檢查	顯示	自行檢查
U11 無法排水	<ul style="list-style-type: none"> 是否排水管被壓住？ 是否排水管末端浸泡在水裡？ 是否排水管中途被墊高 10 cm 以上？ 是否延長排水管超過 2 m 以上？ 是否排水管內有異物阻塞？ 	U13 無法脫水	<ul style="list-style-type: none"> 洗衣物偏載太大？ →將衣物重新平均放好。 洗衣機是否會搖晃，或放在不平的地面？ →用平衡調整腳調整之。
U12 洗衣槽蓋開著	<ul style="list-style-type: none"> 洗衣槽蓋沒有關閉？ →請關閉洗衣槽蓋。 	U14 無法進水	<ul style="list-style-type: none"> 是否沒有打開水龍頭？ 是否停水？ 是否給水閥過濾網被雜物堵塞？
U15 衣物過多	<ul style="list-style-type: none"> 「快洗」行程開始操作之前，洗衣脫水槽內有水。 →關閉電源後重新開啟電源，設定僅「脫水」，將洗衣脫水槽內的水排出。 修正問題後，開啟電源，選擇「快洗」行程，重新啟動。 洗衣脫水槽的衣物過多： →關閉電源，取出容量上限 (8 kg) 以外的衣物。修正問題後，開啟電源選擇「快洗」行程，重新啟動。 		
U99 兒童安全	<ul style="list-style-type: none"> 設定了「兒童安全」模式，且洗衣脫水槽內有一定以上的水量時，洗衣運轉過程中打開洗衣槽蓋超過 10 秒，則會顯示「U99」，並自動開始強制排水。 請先拔掉電源插頭，等候 15 秒後再插上電源插頭。 		

■洗衣機若發出嗶嗶聲，且輪流顯示「H」和數字，表示需要維修。

請在確認顯示內容（「H」後面的兩位數字）後將電源插頭拔除，並連絡經銷店處理。

■長期使用時，製品之點檢確認

製品是否有右列之症狀	<ul style="list-style-type: none"> 電源線或插頭組異常發燙（熱）。 燒焦或發臭等異味，運轉時異常的振動或異音。 脫水無法正常停止。 漏水（給水管、排水管等等）。 碰觸製品時有漏電發麻之感覺時。 其他異常故障時。 		製品若有此症狀時，為防止故障或事故之擴大，請將製品電源關閉，插頭拔開插座，並請連絡經銷店維修處置。
------------	--	---	---

kolin 全省服務站

歌林對顧客服務的承諾永遠不變、若需維修時
請駕臨關係企業：瑞林科技服務股份有限公司

基隆站 (02) 2424-8916	基隆市中山區中華路157號	南投站 (049) 223-3483	南投縣南投市中興路346號
台北站 (02) 2788-5450	台北市南港區新民街91號	虎尾站 (05) 631-0177	雲林縣虎尾鎮光復路198號
中和站 (02) 2244-5628	新北市中和區板南路112號	嘉義站 (05) 268-6574	嘉義縣水上鄉嘉朴路5號
三重站 (02) 2987-1612	新北市三重區仁愛街255巷1號	台南站 (06) 280-4061	台南市北區和緯路三段373號
中壢站 (03) 463-8715	桃園市平鎮區民族路雙連一段77號	高雄站 (07) 761-2976	高雄市苓雅區廣西路126號
新竹站 (03) 536-2450	新竹市北區東大路三段576號	屏東站 (08) 732-5225	屏東縣屏東市公園西路137號
苗栗站 (037) 321-221	苗栗縣苗栗市至公路481號	澎湖站 (06) 921-1099	澎湖縣馬公市西文里173號
台中站 (04) 2473-9322	台中市南屯區精誠南路135巷8號	花蓮站 (03) 852-9191	花蓮縣吉安鄉宜昌一街26號
彰化站 (04) 751-3774	彰化縣彰化市彰水路72-1號	羅東站 (03) 954-3248	宜蘭縣羅東鎮興東南路35之1號

消費者服務專線：0800-066-628

瑞林服務網站：www.realise.com.tw

產品資訊網站：www.kolin.com.tw

敬告歌林產品愛用者：

- 本公司關係企業所屬全省服務站的地址、電話，時有變更或遷移，請恕本公司無法周全告知。

憶聲電子股份有限公司

桃園市中壢區中園路198號.....TEL:(03)451-5494

原產地：中華民國



AWW9901H1CH0-0H0