

kolin kolin kolin  
kolin kolin kolin  
kolin kolin kolin  
kolin kolin kolin  
kolin kolin kolin  
kolin kolin kolin  
kolin kolin kolin  
kolin kolin kolin  
kolin kolin kolin  
kolin kolin kolin  
kolin kolin kolin  
kolin kolin kolin  
kolin kolin kolin  
kolin kolin kolin  
kolin kolin kolin  
kolin kolin kolin  
kolin kolin kolin  
kolin kolin kolin  
kolin kolin kolin  
kolin kolin kolin  
kolin kolin kolin  
kolin kolin kolin  
kolin kolin kolin  
kolin kolin kolin  
kolin kolin kolin

# kolin

歌林洗衣機(家庭用)

BW-16V01

BW-14V02

使用說明書

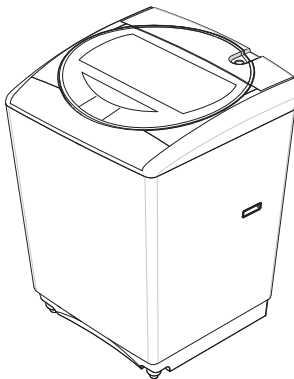

- 謝謝您的惠顧，使用前請詳細閱讀本說明書。
- 本產品附有保證書，請妥善保管，享受服務。

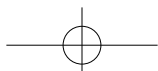

## ■限用物質含有情況標示

設備名稱：洗衣機 Equipment name		型號（型式）： Type designation (Type) BW-16V01/BW-14V02				
單元 Unit	限用物質及其化學符號 Restricted substances and its chemical symbols					
	鉛 Lead (Pb)	汞 Mercury (Hg)	鎘 Cadmium (Cd)	六價鉻 Hexavalent chromium (Cr <sup>+6</sup> )	多溴聯苯 Polybrominated biphenyls (PBB)	多溴二苯醚 Polybrominated diphenyl ethers (PBDE)
上蓋組及外殼組件/ Lid U, Body U	○	○	○	○	○	○
不鏽鋼內槽及金屬部件/ Tub U, Metal parts	○	○	○	○	○	○
塑膠部件及配件/ Plastic parts, Attachments	○	○	○	○	○	○
馬達及驅動組件/ Motor, Mechanism U	—	○	○	○	○	○
電路板及電裝零件/ Control units, Electrical equipment parts	—	○	○	○	○	○
電源線及內部配線/ Power cord, Lead wire U	○	○	○	○	○	○
備考 1. “超出 0.1 wt %” 及 “超出 0.01 wt %” 係指限用物質之百分比含量超出百分比含量基準值。 Note 1: "Exceeding 0.1 wt %" and "exceeding 0.01 wt %" indicate that the percentage content of the restricted substance exceeds the reference percentage value of presence condition. 備考 2. “○” 係指該項限用物質之百分比含量未超出百分比含量基準值。 Note 2: "O" indicates that the percentage content of the restricted substance does not exceed the percentage of reference value of presence. 備考 3. “—” 係指該項限用物質為排除項目。 Note 3: The "-" indicates that the restricted substance corresponds to the exemption.						

# 目 錄

安全注意事項及緊急處理方法 .....	2
各部名稱 / 附屬品 .....	4

確認

洗衣 .....	6
行程說明 .....	8

基本操作

清洗高級衣物 .....	12
洗滌毯子 .....	13
洗衣 / 洗清 / 脫水分別進行 .....	14
冷風乾燥 .....	15
洗衣前衣物的準備 .....	15
關於洗劑 .....	16

進階操作

清潔保養事項 .....	18
安裝 .....	20
故障排除 .....	22
故障代碼 .....	24
規格 .....	25



參考

# 安全注意事項及緊急處理方法

請務必遵守

請務必遵守以下之說明事項，以免造成人身傷害或財物損失。

■ 使用方法錯誤時會導致的危害或損害程度，以下面的表示來區分說明。

 <b>警告</b> 本欄所表示內容為「有可能導致死亡或重傷」。	 <b>注意</b> 本欄所表示內容為「有可能導致傷害或造成財物損害」。
--	--

■ 務必遵守內容的種類以下面的圖形來區分說明。（下記為圖形表示例）

 本圖形表示「禁止」之意。	 本圖形表示務必遵照指示，「強制」實行之意。
--	---



## 防止火災、電擊、或受傷

### 警告

#### 本體

-  本製品不可供以下人員如：無行為能力者（包含兒童）、心智／精神異常或缺乏經驗、知識者使用；除非他們是監護人在旁監護或指導下，且對他們操作使用製品安全負責下，才可使用。  
不可讓兒童將頭探進洗衣脫水槽。  
（以免兒童掉進洗衣脫水槽裡溺水或受傷。）
  - 不可在洗衣機旁放置凳子或類似物品。
- 不可將洗衣機拆卸、修理或改裝。  
（以免引起火災，或因不當操作導致受傷。）
  - 控制基板上之銅箔線路或保險絲熔斷時，不可以接線等方式來修補斷線。
- 不可將任何燃燒物放在洗衣機附近。  
（可能會引起火災。）
  - 香煙、蠟燭、蚊香、仙女棒等等
- 不可將洗衣機用水直接沖淋（操作面板尤須避免）或放置於潮濕的地方。  
（可能會導致電擊或火災。）
- 掀開洗衣槽蓋時，不可將手指放在轉折部。  
（可能會受傷。）
- 不可撞擊玻璃蓋。  
（若洗衣槽蓋破裂，請立即停止使用洗衣機。）

#### 洗衣脫水槽

-  洗衣脫水槽未完全靜止之前，不可取出洗衣脫水槽中的衣物或其他物品。  
（即使洗衣脫水槽轉動得很慢，也有可能因手指與衣物纏在一起而受傷。）
-  脫水中突然打開洗衣槽蓋時，若洗衣脫水槽未在 15 秒內停止，請停止使用。  
（請速與經銷店要求維修。）

#### 使用時

-  可燃物或沾有可燃物的衣物，不可放入洗衣脫水槽，也不可靠近洗衣機。  
（以免發生爆炸或火災。）
  - 煤油、酒精、香蕉油、去漬油、柴油油、食用油、乾洗油、芳香精油、美容護膚或瘦身油、汽機車打蠟用蠟、塗料稀釋劑等等油脂品

## 警告

### 電源線 / 接地線

-  不可進行以下事項：  
(以免引起火災或電擊。)
- 不可將電源線刮傷、改裝、用力彎曲、扭曲、拉扯、施加重物、捆紮或堆放在熱源附近。
  - 不可以潮濕的手插上或拔除電源插頭。
  - 不可用拉扯電源線的方式拔除電源插頭。
  - 若電源線損壞時，必須由本公司服務部門或具有類似資格的人更換以避免危險。

-  遵守以下事項：  
(以免引起火災或電擊。)
- 使用額定為 15 A / 110 V, 60 Hz 的專用電源插座。(以免因與其他裝置共用電源插座導致過熱，而引起火災。)
  - 將插頭牢牢插進電源插座。
  - 定期以乾布擦拭插頭。(插頭上若累積灰塵或水氣等，可能會使絕緣損壞而引起火災。)
  - 洗衣機若長時間不使用，或進行維修時，請務必拔除電源插頭。

-  確實安裝接地線。  
(否則發生故障或漏電時，有可能導致觸電。)
- 請要求經銷店確實進行接地作業。(接地線施工等費用，不包含在本產品的價格中。)

### 緊急處理方法

-  發生異常或故障時，應立即停止使用，拔下電源插頭。  
(恐會導致冒煙、起火、觸電)
- 異常或故障事例：
- 啟動洗衣機卻沒有運轉。
  - 插頭有灰塵或潮濕。
  - 使用時有異常的聲音。
  - 聞到燒焦的氣味。
- (請立即連絡經銷店進行檢查及修理。)

### 為避免發生漏水、受傷或其他損傷

## 注意

-  防水性床單或衣物，不可使用於洗衣、洗滌或脫水。  
(以免洗衣機在脫水行程中劇烈晃動。可能會損壞洗衣機、牆壁、地面、衣物或其他物品。也可能發生漏水。)
- 羽毛衣、睡袋、尿布套、溼(滑)水衣、滑雪服、雨衣、風衣、汽機車用防塵套、自行車套或類似衣物、防水衣等。

### 不可進行以下事項：

- 不可將手腳伸進洗衣機底部。(以免因洗衣機底部有迴轉構造，而導致受傷。)
- 不可攀爬洗衣機，或在洗衣機上放置重物。(以免因洗衣機(尤其是強化玻璃)變形或損壞，而導致受傷。)
- 不可將 50°C 或以上熱水直接注入洗衣脫水槽，或將洗衣機直接連接熱水器。(以免因塑膠部件變形或破損，而導致發生短路或電擊。)
- 有生命之物體不可放入槽內。

-  遵守以下事項：  
(否則可能導致漏水。)
- 使用前打開水龍頭，檢查水管是否妥善銜接。
  - 使用後立即將電源插頭拔離插座，並關閉水龍頭。
  - 當水注入洗衣脫水槽內放置超過 24 小時，如要重新啟用洗滌功能時，請先將洗衣脫水槽內的水排掉再進行洗滌。

確認

### 致購買 BW-16V01/BW-14V02 的顧客

本說明書中所使用的圖片是 BW-16V01。雖然水量不同，但使用方法相同。

# 各部名稱 / 附屬品

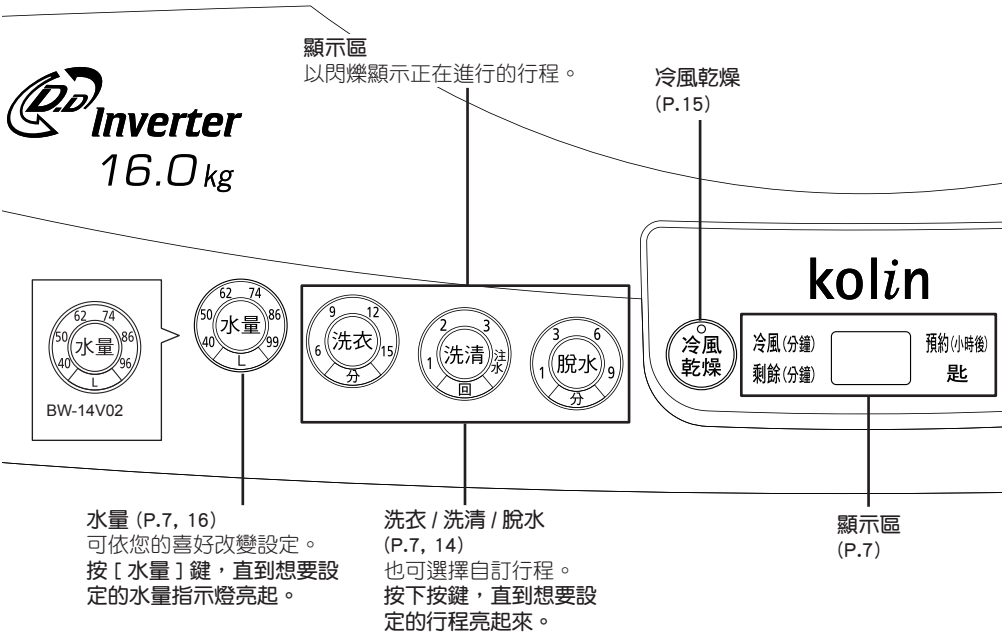
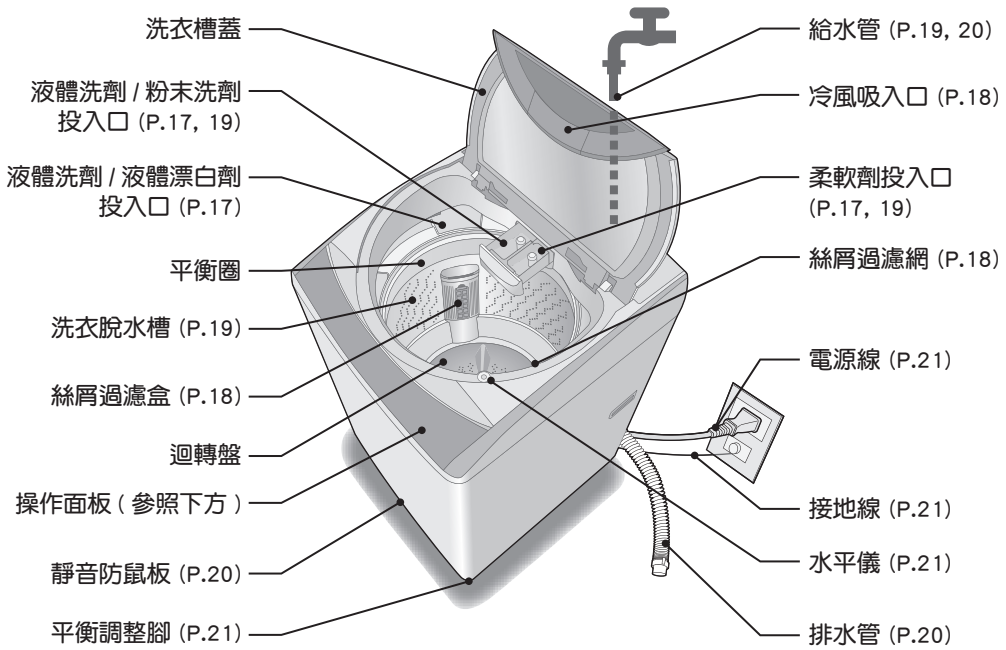

附屬品

給水管  
(1 條)



給水管接頭 (1 個)  
(與給水管配套。)



排水管  
(1 條)



靜音防鼠板 (1 個)  
(本蓋板購買時已  
附在洗衣機背面。)

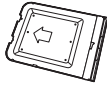

平衡調整片 (1 組)



兒童安全

緊急警報模式，防止兒童掉入有水的洗衣脫水槽溺水。洗衣運轉過程中，若在洗衣脫水槽內有水的狀態下打開洗衣槽蓋，運轉會暫停且洗衣機會發出響笛鳴響。這時請立即檢查是否有意外狀況。若洗衣槽蓋保持開啟 10 秒以上，會顯示「U99」(P.24)，「兒童安全」指示燈會閃爍且洗衣機會開始排水。

■模式的設定 / 解除方法

開始操作前

- 蓋上洗衣槽蓋。
- 洗衣槽蓋開著時，無法啟動或解除「兒童安全」狀態。
- 開啟電源。

將 [ 兒童安全 ] 鍵按住 5 秒以上。

- 「兒童安全」設定時，會聽到「嗶—嗶」兩聲，且「兒童安全」指示燈亮起。
- 「兒童安全」解除時，會聽到「嗶—嗶」兩聲兩次，且「兒童安全」指示燈熄滅。

注意

「兒童安全」設定時，每次電源開啟，顯示區都會顯示「CL」2 秒鐘。

選擇行程 (P.8)

依據衣物重量、髒污程度和種類，選擇適當的行程。

按 [ 行程 ] 鍵，直到想要設定的行程左邊亮燈。

槽洗淨 (P.19)

- 「槽洗淨」行程設定時，指示燈亮。

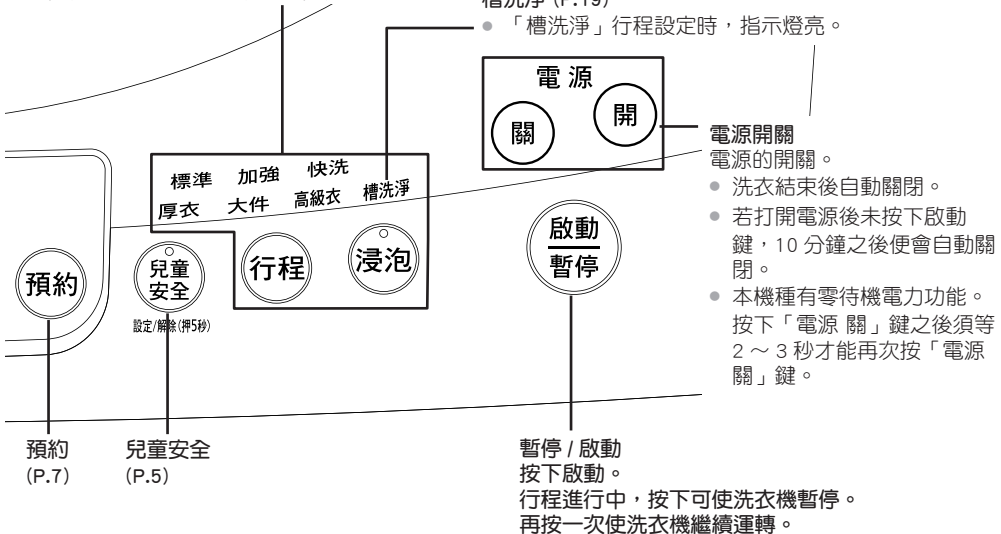

# 洗衣

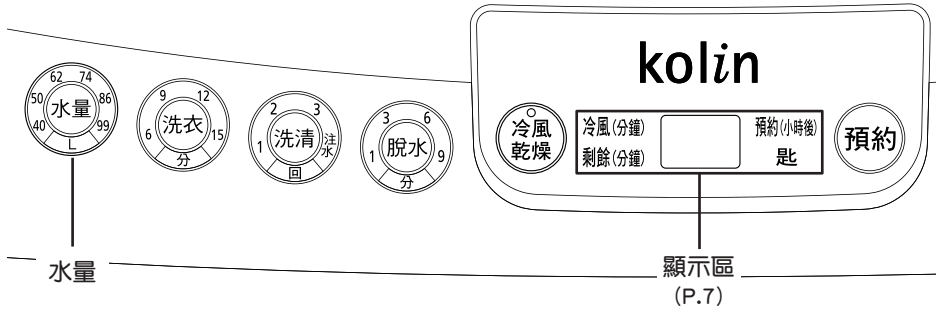

## 開始操作前

- 將衣物放入洗衣脫水槽，並打開水龍頭。

**1** 按 **開** 鍵。

**2** 按下 **行程** 鍵或 **浸泡**，選擇行程。(P.8)

- ▶ 選擇洗衣 / 洗清 / 脫水行程 (P.7)
- ▶ 設定洗衣完成時間 (P.7, 預約功能)

**3** 按 **啟動/暫停** 鍵。

- 洗衣機會先不加水翻攪衣物、判斷衣物量，再顯示水量及洗劑量

- ▶ 選擇水量 (P.7)

**4** 配合水量或洗劑量將洗劑加進液體洗劑 / 粉末洗劑投入口。

- 若要使用柔軟劑，請加入柔軟劑投入口。

- ▶ 關於洗劑 (P.16)

**5** 蓋上洗衣槽蓋。

聽到響笛 (P.11) 聲時，表示洗衣已完成。  
關上水龍頭，取出衣物。





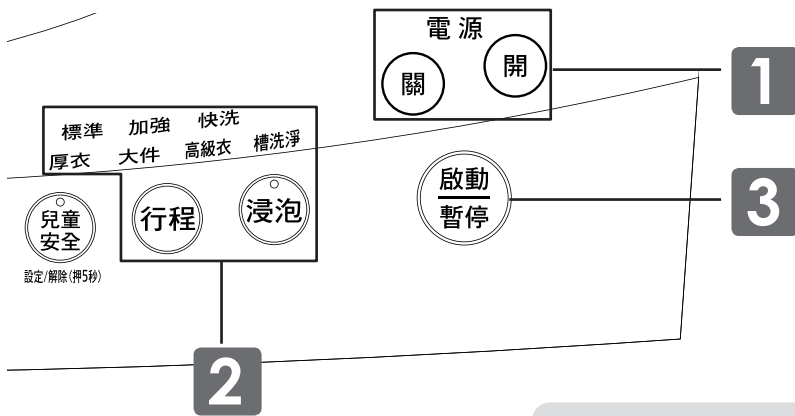

### 關於顯示區

冷風 (分鐘)	按 [冷風乾燥] 鍵時，顯示風乾時間。(P.15)
預約 (小時後)	按 [預約] 鍵時，顯示洗衣完成時間。(參照左方)
剩餘 (分鐘)	運轉中，顯示剩餘時間。
洗劑 (匙)	洗衣開始時，顯示洗劑使用量的標準。(P.16)

### 注意

- 剩餘時間超過 99 分，顯示為「--」。

### 自訂設定

您可以自行調整洗衣 / 洗清 / 脫水行程和水量的設定。

#### ■ 設定洗衣 / 洗清 / 脫水行程

進行第 6 頁的步驟 2 之後，按 [洗衣]、[洗清] 或 [脫水] 鍵，直到想要設定的行程的指示燈亮起。

- 在洗衣開始後變更洗衣 / 洗清 / 脫水行程的設定  
先按 [暫停] 鍵進行變更設定，然後再次按下 [啟動] 鍵繼續洗衣。

#### ■ 設定水量

進行第 6 頁的步驟 3 之後，按 [水量] 鍵，直到想要設定的水量指示燈亮起。

### 注意

- 依照行程別，有些設定可能無法使用。(P.8)

### 預約功能

洗衣行程完成時間可從現在的時間開始，於 2-24 小時進行選擇。

進行第 6 頁的步驟 2 之後，按下 [預約] 鍵，選擇完成時間 (小時後)。

- 時間會顯示在顯示區。
- 每按一下，時間增加 1 小時。

#### ■ 檢查設定條件

使用預約功能時，按下 [預約] 鍵。

- 會顯示行程、洗衣 / 洗清 / 脫水設定、水量及完成時間。















#### ■ 取消 / 更改預約功能

按下 [電源關] 鍵關閉電源，再從第 6 頁的步驟 1 開始重新操作。

### 注意

- 啟動後，預約及水量燈同時顯示，但 2 分鐘後只剩預約燈顯示。
- 不可使用肥皂粉或肥皂絲。
- 有時候受到進水或排水的速度影響，完成時間會超過設定時間。
- 依照行程別本功能可能無法使用。(P.8)

# 行程說明

行程	適合的衣物及範例	水量 (L)		
		BW-16V01	BW-14V02	
<b>標準</b> 日常洗衣。	棉、麻、混紡衣物    T 恤衫 內衣類 毛巾	99 ˘ 50	96 ˘ 50	
<b>加強</b> 洗衣、洗清、脫水的強化。有助於去除髒污。	較髒衣物   襪子 運動衣	99 ˘ 50	96 ˘ 50	
<b>快洗</b> 短時間洗滌。	輕微髒衣物或少量衣物   內衣類 毛巾	99 ˘ 50	96 ˘ 50	
<b>厚衣</b>	工作服、牛仔褲等厚衣物   牛仔褲 工作服	74	74	
<b>大件 (P.13)</b>	100 % 合成纖維單人尺寸的毯子   毛毯 床單類	99	96	
<b>高級衣 (P.12)</b> 高級衣類及講究時尚衣物等的清洗，需特別謹慎。	羊毛衣物、絲質內衣等   毛衣 帶刺繡、蕾絲花邊的衣物	62	62	
<b>浸泡・標準</b> 洗衣前讓衣服在加了洗劑的水中浸泡一段時間，污垢比較容易浮出脫落。	衣類的袖口和領口等特別髒的衣物   襯衫 T 恤衫	99 ˘ 50	96 ˘ 50	

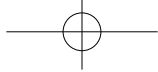

標準設定					備註
浸泡 (約, 分)	洗衣 (分)	洗清 (回)	脫水 (分)	所需時間 (約, 分)	
—	12 ∩ 9	2	6	60 ∩ 54	
—	15 ∩ 12	2 (注水)	9	66 ∩ 57	<ul style="list-style-type: none"> <li>洗清方式固定在「注水」。</li> </ul>
—	6	2 (注水)	3	45 ∩ 39	<ul style="list-style-type: none"> <li>洗衣 / 洗清 / 脫水行程無法自行調整。</li> <li>洗清方式固定在「注水」。</li> <li>無法設定單獨脫水。若要單獨脫水，請選擇標準行程之設定。</li> </ul>
—	12	2	6	62	
—	12	2 (注水)	6	66	<ul style="list-style-type: none"> <li>洗清方式固定在「注水」。</li> <li>洗劑使用量的標準不會被顯示。</li> </ul>
—	6	2	1	45	<ul style="list-style-type: none"> <li>洗衣 / 洗清 / 脫水行程無法自行調整。</li> <li>無法使用預約功能。</li> <li>洗劑使用量的標準不會被顯示。</li> </ul>
39	12 ∩ 9	2	6	99 ∩ 93	<ul style="list-style-type: none"> <li>「標準」與「浸泡」的指示燈亮起。浸泡行程結束後，「浸泡」指示燈會熄滅。</li> </ul>

基本操作

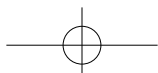

## 行程說明 (續)

行程	適合的衣物及範例	水量 (L)	
		BW-16V01	BW-14V02
<b>浸泡・厚衣</b>	特別髒的工作服、牛仔褲等厚衣物  牛仔褲 工作服	74	74
<b>浸泡・大件 (P.13)</b>	特別髒的 100 % 合成纖維單人尺 寸的毯子  毛毯 床單類	99	96
<b>槽洗淨 (P.19)</b>		99	96

- 行程唯有選定在「標準」、「加強」、「快洗」行程時，洗衣完了後，具有記憶行程位置之功能。
- 各行程除了自動設定水量外，亦可依自己需求之洗衣方式來變更設定水量。(P.7)
- 浸泡動作時最先的 3 分鐘迴轉盤會轉動，使洗劑充份溶解，其後會週期性的迴轉及靜止浸泡。
- 所需要的時間包含給水時間和排水時間。根據水壓、排水條件、衣類重量等的不同，時間可能會變長。
- 因洗衣量多寡影響泡沫產生量，若洗衣量 7 kg (水量 74 L) 以上時經過攪拌後泡沫產生不明顯，實屬正常。
- 使用「標準」或「浸泡・標準」行程時，會偵測衣物重量、髒污程度和水溫，以適當的水量和時間洗衣。

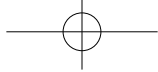

標準設定					備註
浸泡 (約, 分)	洗衣 (分)	洗清 (回)	脫水 (分)	所需時間 (約, 分)	
39	12	2	6	101	<ul style="list-style-type: none"> <li>「浸泡」與「厚衣」的指示燈亮起。浸泡行程結束後,「浸泡」指示燈會熄滅。</li> <li>洗劑使用量的標準不會被顯示。</li> </ul>
39	12	2 (注水)	6	105	<ul style="list-style-type: none"> <li>「浸泡」與「大件」的指示燈亮起。浸泡行程結束後,「浸泡」指示燈會熄滅。洗清方式固定在「注水」。</li> <li>洗劑使用量的標準不會被顯示。</li> </ul>
605 (10小時5分)	15	3 (注水)	3	660 (11小時)	

基本操作

### ■ 關於行程的切換

當 [ 啟動 ] 鍵按下後, 就不能再變更行程了。欲變更行程時, 請將電源關閉後, 重新開啟, 再設定新的行程。

- 洗衣的情況: 檢知衣物量 → 給水 → 洗衣 → 補水 → 洗衣
- 洗清時的情況: 排水 → 間歇脫水 → 脫水 → 煞車 → 瀑布洗清 ( 給水 + 間歇脫水 ) → 脫水 → 煞車 ) 2 回 → 給水 → 洗清
- 脫水時的情況: 排水 → 間歇脫水 → 脫水 → 煞車



### ● 洗衣完成響笛

● 運轉結束時, 響笛鳴響。可將「行程結束」的響笛關閉。

#### ■ 「行程結束」響笛的取消 / 設定方法

● 電源關閉的狀態下:

● 在按下 [ 暫停 / 啟動 ] 鍵的同時, 按下 [ 電源 開 ] 鍵, 並持續按著 3 秒以上。

● 「行程結束」響笛被取消時, 會聽到「嗶—嗶」兩聲。

● 「行程結束」響笛被設定時, 會聽到「嗶—嗶」兩聲兩次。

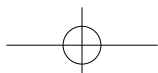

# 清洗高級衣物

高級衣類及講究時尚衣物等的清洗，需特別謹慎。（與使用溶劑清潔的乾洗不同。）

- 一次可以洗滌 1.5 kg 以下的衣量。
- 請使用中性液體洗劑（清洗羊毛、絲絹）。

## 開始操作前

- 將衣物放進洗衣脫水槽，蓋上洗衣槽蓋，打開水龍頭，並開啟電源。

### 高級衣物的放入方法

#### ■ 將衣物平整地重疊放入

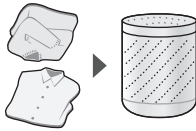

#### ■ 下列衣物請按適當的方式妥善處理

- 將容易殘留絲屑的衣物由內向外翻。
- 領口、袖口及其他類似部位的油垢、灰塵和泥土應使用不含螢光劑的洗劑，並以軟毛刷輕輕刷去污垢。
- 用線將裙褶固定。
- 將深色鈕扣包裹起來。

▶ 並請確認「洗衣前衣物的準備」。(P.15)

## 1 按下 鍵，選擇「高級衣」行程。

- 水量變更 (P.4)  
可設定的水量：50 L ~ 62 L

## 2 按 鍵。

## 3 配合水量將適量液體洗劑添加到液體洗劑 / 粉末洗劑投入口，並蓋上洗衣槽蓋。

- 關於洗劑 (P.16)
- 聽到響笛聲時，表示洗衣已完成。

## 注意

- 不可使用漂白劑。
- 立即取出衣物，並將衣服晾乾。  
(洗完後若將衣物留在洗衣脫水槽裡，會起皺和染色。)

### 高級衣物的晾曬方法

#### ■ 易起皺的襯衫、褲子等

用曬衣架吊掛

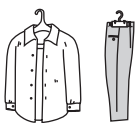

用毛巾包裹出肩膀寬度



(針織品不可用曬衣架晾乾)

#### ■ 針織衣物

- 粗針  
→ 平放晾乾
- 其他針織衣物  
→ 用曬衣桿晾乾

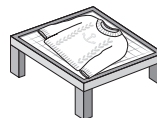

#### ■ 避免褪色或起皺

- 淺色、白色、羊毛或合成衣物請於陰涼處晾曬。
- 針織或新合成纖維衣物在晾乾之前，先以手掌輕拍除去皺痕，並將衣服整理出原本的形狀。

# 洗滌毯子

可以洗滌單人尺寸的 100% 合成纖維毯子。

- 建議使用液體洗劑。

## 開始操作前

- 將毯子放進洗衣脫水槽，蓋上洗衣槽蓋，打開水龍頭，並開啟電源。

### 毯子的放入方法

- ① 長邊折 4 折。

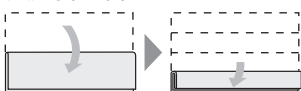

- ② 疊成 M 字形。

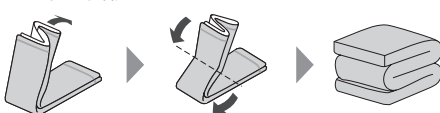

- ③ 將毯子放進洗衣脫水槽，輕輕往下壓。



將兩端向下。  
(以避免在脫水時飛出來。)

- 1 按下 鍵或 鍵，選擇「大件」或「浸泡・大件」行程。

- 水量變更 (P.4)  
可設定的水量：74 L ~ 最高
- 設定洗衣完成時間 (P.7)

- 2 按 鍵。

- 3 配合水量添加適量洗劑，並蓋上洗衣槽蓋。

- 關於洗劑 (P.16)
- 毯子較不易吸水，所以在給水後，應暫停並從上方將毯子往下壓。
- 聽到響笛聲時，表示洗衣已完成。

進  
階  
操  
作

## 衣類大約的重量

1 件大約的重量 (根據材質的不同重量也會發生變化)

600 g	夾克		300 g	毛巾 (綿 100%)	
500 g	床單 (綿 100%) 睡衣 (綿 100%)		200 g	襯衫 (混紡)	
400 g	毛衣 裙子 (化纖) 褲子		50 g	襪子 (混紡) 男士內褲 (綿 100%)	

13

# 洗衣 / 洗清 / 脫水分別進行

您也可以自行選擇行程組合，例如「洗衣及洗清」、「僅脫水」等。（這些行程不會記憶。）

## 開始操作前

- 將衣物放進洗衣脫水槽，蓋上洗衣槽蓋，打開水龍頭，並開啟電源。

1 選擇「標準」行程的狀態下：









按下 、 或  鍵，選擇行程。

- 設定洗衣完成時間 (P.7)

2 按  鍵。

- 水量變更 (P.4)
- 關於洗劑 (P.16)
- 聽到響笛聲時，表示洗衣已完成。

## 運轉內容的設定

設定	運轉需求	操作鍵	備註
僅洗衣	<ul style="list-style-type: none"> <li>洗衣脫水槽內的水想再利用</li> </ul>	 ○ ○	<ul style="list-style-type: none"> <li>洗衣脫水槽內的水殘留。</li> </ul>
洗衣及洗清	<ul style="list-style-type: none"> <li>重複使用洗清的水</li> </ul>	  ○	<ul style="list-style-type: none"> <li>洗清水殘留。 (適用可單獨設定洗清“注水”的行程)</li> </ul>
洗衣及脫水	<ul style="list-style-type: none"> <li>用於上漿洗滌</li> </ul>	 ○ 	
僅洗清	<ul style="list-style-type: none"> <li>將已洗滌的衣物洗清</li> </ul>	○  ○	<ul style="list-style-type: none"> <li>洗清水殘留。 (適用可單獨設定洗清“注水”的行程)</li> </ul>
洗清及脫水	<ul style="list-style-type: none"> <li>將已洗滌的衣物洗清及脫水</li> </ul>	○  	
僅脫水	<ul style="list-style-type: none"> <li>將已洗滌的衣物脫水</li> <li>將洗衣脫水槽內的水排出</li> </ul>	○ ○ 	

## 注意

- 從「洗清」或「脫水」開始時，若洗衣脫水槽內原本有水，會先將水排掉；若原本沒有水則從脫水開始。
- 若洗滌上漿的衣物，必須在洗衣結束後再次用清水將洗衣脫水槽內漿糊完全清除。（不放入任何衣物，設定為「標準」行程且水量在 74 L 以上進行運轉。）



# 冷風乾燥

透過洗衣槽蓋冷風吸入口將風吸入洗衣脫水槽內後，由洗衣脫水槽的迴轉產生風量，以此降低衣物殘水量。可縮短日曬時間。  
本功能適用於合成衣物（最多 3 kg）。

## 開始操作前

- 將脫水過的衣物散開平放進洗衣脫水槽，蓋上洗衣槽蓋並開啟電源。

## 1 按 鍵，選擇風乾時間（分鐘）。

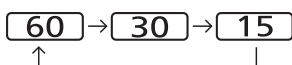

- 時間會顯示在顯示區。
- 每按一下時間就會改變。

## 2 按 鍵。

- 聽到響笛聲時，表示冷風乾燥行程已結束。

## 注意

- 本功能以計時器操作，時間到時不論衣物是否乾燥都會停止。若衣物不夠乾，請再運轉一次。
- 衣物是否夠乾，依衣物重量、類型、溫度和濕度而定。
- 本功能無法達到乾衣的效果，不能取代乾衣機使用。

► 風乾洗衣脫水槽 (P.19)

# 洗衣前衣物的準備

## ■無法洗滌的物品



皮革、毛皮製品  
(以免變形)



絲綢、人造絲、  
人造棉製品  
(混紡製品)  
(以免變色、變形)



坐墊、靠墊、枕頭等  
使用棉或海綿類的製品  
(以免損傷、故障)



防水性的傘布  
或衣物  
(以免損傷、故障)



內裡或底部是氨基甲酸  
酯、橡膠製、大型或厚  
的地墊類、地毯罩  
(以免損傷、故障)



有放入堅固  
芯材的帽子  
(以免損傷、  
故障)

其他還有...

- 洗滌物之外（紙尿布等）
- 會變形的物品（夾克外套、領帶、連身洋裝等）
- 有做過皺褶、壓紋加工的物品
- 毛織在內的物品（天鵝絨等）

洗衣之前，請先檢查衣物標籤，確認該衣物是否適合以洗衣機清洗。

## ■依衣物種類加以分類

- 下列衣物請分開洗滌
  - 色彩鮮艷或容易褪色的衣物
  - 如毛巾類等容易產生絲屑的衣物
- 將容易損壞的內衣及小件衣物放進洗衣網袋
  - 胸罩及絲襪
  - 帶有花邊的衣物和女性內衣

## ■局部污垢部位的前處理

- 衣領、衣袖污垢
  - 洗衣前塗上衣領衣袖污垢用的局部洗劑
- 污漬
  - 洗衣前塗上污漬用局部洗劑或液體含氧系漂白劑
- 泥污
  - 洗衣前局部塗上洗劑或浴皂後用手搓洗

## ■衣物的檢查

- 扣上扣子，拉上拉鍊
- 將帶子等繫好
- 容易起毛的衣物將其由內向外翻
- 取出金屬片、硬幣或類似物品
- 用刷子刷掉寵物的毛、頭髮和砂粒、大顆粒的髒物等

## ■衣物放進洗衣脫水槽的方法

- 先放進大件或容易浮起的衣物。給水後，應暫停並從上方往下壓，使衣物充分吸水。
- 衣物量多時，請將上層衣物確實壓入平衡圈以下，且衣物量不可超過標示容量，以免造成衣物及洗衣機損壞。

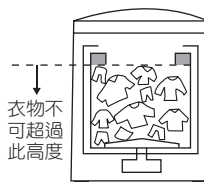

# 關於洗劑

## 洗劑用量說明 (洗劑 / 柔軟劑)

水量指示燈亮燈

BW-16V01

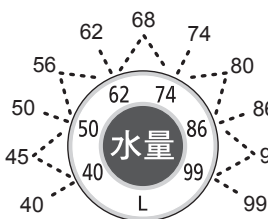

BW-14V02

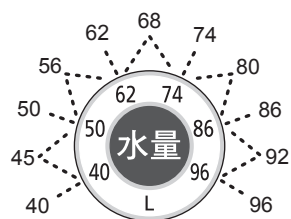

水量 (L)	洗衣量 (kg)		洗劑		柔軟劑 (ml)	
	BW-16V01	BW-14V02	粉末 (匙/g) (每 30 L 水加 20 g)	液體 (ml) (每 30 L 水加 20 g)	普通 (每 30 L 水加 20 g)	濃縮 (每 30 L 水加 6.6 g)
99	9 ~ 16	—	1.8 / 90	90	63	21
98	—	—			60	20
96	—	9 ~ 14	1.6 / 80	80	57	19
94	—	—			48	16
92	8 ~ 11		1.4 / 70	70	48	16
90	—	—			39	13
86	7 ~ 10		1.2 / 60	60	39	13
80	6 ~ 9				30	10
74	5 ~ 8		1.0 / 50	50	30	10
68	4 ~ 7				24	8
62	3 ~ 6		0.8 / 40	40	24	8
56	2 ~ 5				24	8
50	4 以下		0.6 / 30	30	24	8
45	3 以下				24	8
40	2 以下		0.4 / 20	20	24	8

● 有些洗劑及柔軟劑有自己的使用說明。請詳讀洗劑及柔軟劑的使用方式。

## 添加洗劑

1 放入衣物，然後按下  鍵。

- 根據洗衣量，顯示水量及洗劑量。(P.16)

2 配合水量或洗劑量添加洗劑等。

(投入的位置如下圖所示)

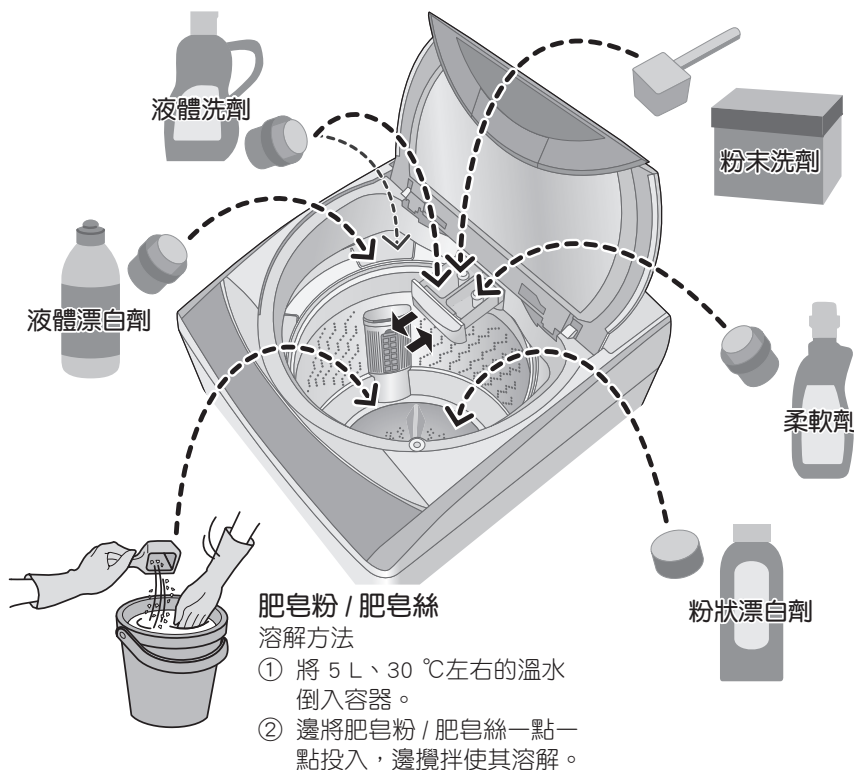

### 注意

- 使用前，請詳讀洗劑、漂白劑、柔軟劑及肥皂粉 / 肥皂絲的使用方法和注意事項。
- 建議使用泡沫較少的洗劑。
- 液體洗劑 / 粉末洗劑投入口若是濕的，請先擦乾。(否則粉末洗劑會殘留。)
- 液體洗劑及柔軟劑液面不要超過「MAX」的位置。以防止其馬上流出。
- 液體洗劑可以從液體洗劑 / 粉末洗劑投入口和液體洗劑 / 液體漂白劑投入口投入，但是為了能夠更好地產生泡沫讓泡沫更細膩，建議使用液體洗劑 / 粉末洗劑投入口。
- 使用預約功能時，粉狀漂白劑應先以白色衣物包裹再放入洗衣脫水槽，以免其他衣物褪色。

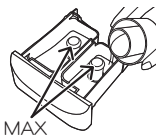

### 粉狀漂白劑：

- 使用預約功能時，漂白劑應先以白色衣物包裹再放入洗衣脫水槽，以免其他衣物褪色。

### 肥皂粉 / 肥皂絲：

- 肥皂粉 / 肥皂絲應用水充分溶解後再使用，以免結塊或黏著於衣物。
- 務必徹底洗清。(否則衣物可能會變黃或帶有皂味。)
- 請勿添加過多，或直接加進冷水。(以免使溶解不完全的肥皂或皂垢黏著在水管或洗衣脫水槽內部，漂出來沾污衣物。)

# 清潔保養事項

## 絲屑的清除 (每回洗衣後)

### ■ 絲屑過濾盒

- ① 抓住絲屑過濾盒頂部，取下過濾盒。

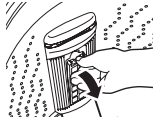

- ② 將絲屑取出。
  - 絲屑若持續附著，請清洗過濾盒。



- ③ 裝回原處。

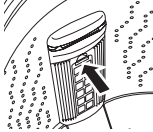

### ■ 絲屑過濾網

- ① 將絲屑過濾網向上拉出。

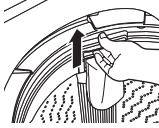

- ② 將過濾網向外翻出，取出絲屑。
  - 絲屑若持續附著，請清洗過濾網。



- ③ 將過濾網恢復原狀，並安裝回原來的位置。

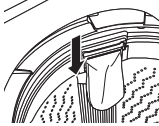

### 注意

- 過濾盒及過濾網裝回之前不可使用洗衣機。(以免損壞衣物。)
- 過濾盒及過濾網如有破損，請向經銷店購買更換。

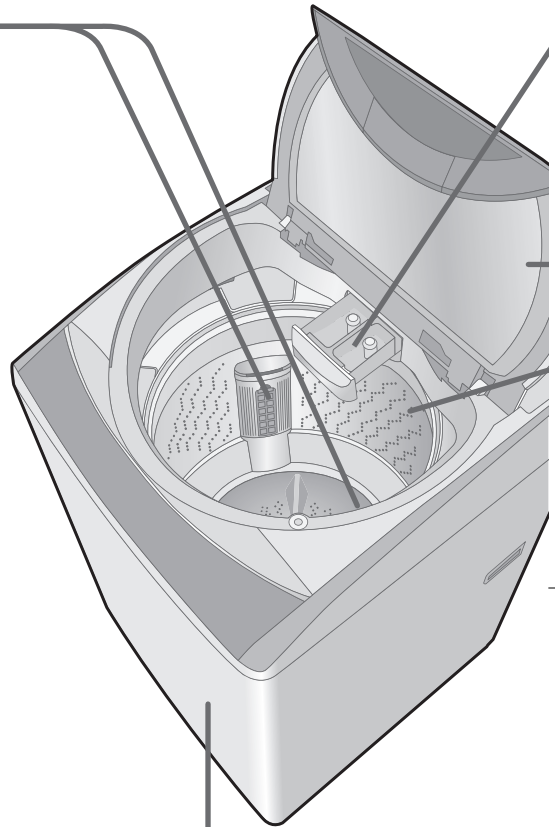

### 本體

用柔軟的布擦拭。

太髒的情形下可用廚房用清潔劑清洗。(不可使用具研磨性的洗劑、稀釋劑、汽油、酒精、煤油等，也不可用水直接沖淋洗衣機。)

- 冷風吸入口堵塞：  
清除灰塵。

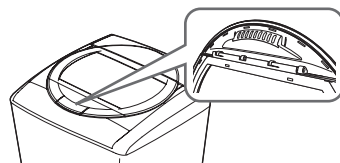



### 粉末洗劑 / 柔軟劑投入盒

將盒子取下清洗。

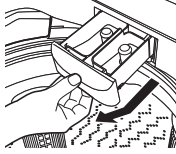

### 給水閥過濾網 (水壓過低時)

卸下給水管，用牙刷清潔給水閥過濾網。

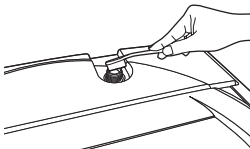

#### ● 給水管卸下的方法：

請務必確實遵照以下步驟進行，以免水潑灑出來。

- ① 蓋上洗衣槽蓋，並關閉水龍頭。
- ② 按 [ 電源開 ] 鍵，開啟電源。
- ③ 按下 [ 啟動 ] 鍵。
- ④ 數秒後，再按 [ 電源關 ] 鍵，切斷電源。
- ⑤ 從洗衣機卸下給水管。



- 清潔完成後，將給水管接回洗衣機。(P.20)

#### 注意

- 避免拔除過濾網，以免造成過濾網損壞後，無法過濾髒物。

### 防止發霉和臭味

#### ■ 風乾洗衣脫水槽

洗衣脫水槽內不要放衣物。

- ① 蓋上洗衣槽蓋，並按下 [ 電源開 ] 鍵，啟動洗衣機。
- ② 按下 [ 冷風乾燥 ] 鍵，選擇「15」分鐘。
- ③ 按下 [ 啟動 ] 鍵。

#### ■ 以「槽洗淨」行程清洗

「槽洗淨」行程將反覆執行浸泡 4 分鐘攪拌 1 分鐘的動作以洗淨洗衣脫水槽。所需時間約 11 小時。

預防洗衣脫水槽長時間使用所產生之黑黴，以洗衣槽專用清潔劑清洗。(建議 3 ~ 6 個月洗 1 次)

洗衣脫水槽內不要放衣物。

- ① 打開水龍頭，並按下 [ 電源開 ] 鍵，啟動洗衣機。
- ② 按下 [ 行程 ] 鍵，選擇「槽洗淨」行程。
  - 槽洗淨行程內容 (無法自行調整):  
水量: 最高水量 洗清: 3 回 (注水)  
浸泡: 10 小時 5 分 脫水: 3 分  
洗衣: 15 分

- ③ 按下 [ 啟動 ] 鍵。

- ④ 將洗衣槽專用清潔劑添加進洗衣脫水槽，並蓋上洗衣槽蓋。

#### 注意

- 請使用洗衣槽專用清潔劑。
- 以洗衣槽專用清潔劑清洗後，請取出絲屑過濾盒及絲屑過濾網中的絲屑。若出現皂垢，請擦拭乾淨。
- 「槽洗淨」行程無法使用預約功能。

# 安裝

- 未按照安裝說明進行安裝及檢查而導致的意外或損壞，本公司不負任何責任。
- 請務必要求經銷店進行安裝，不可自行安裝。

## 1 查看安裝場所。

- 不可將洗衣機安裝在下列場所：
  - 熱源附近（瓦斯爐、熱水器等）
    - 距離最少在 1.5 m 以上
    - 熱水器附近（含上方及正、側面），嚴禁堆置易燃物。
  - 有水或潮濕的地方（浴室等）
  - 受風吹雨淋或日光直射的地方（露台等）
  - 溫度接近冰點的地方
  - 地面不平或不穩的地方
  - 瓷磚等易滑的地方
- 洗衣機應離牆壁至少 10 cm，以減少噪音。

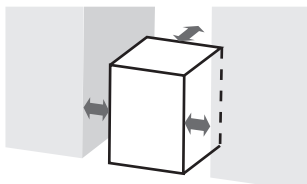

- 洗衣機製品下方的出口不可被地毯或任何物體阻塞。

## 2 裝上靜音防鼠板。

靜音防鼠板可防止鼠類損壞洗衣機內部。此外，靜音防鼠板也保護使用者不受到帶電部件或迴轉構造傷害。

- ① 將靜音防鼠板從洗衣機背後取下。

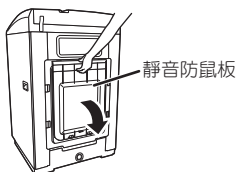

- ② 靜音防鼠板對齊洗衣機底部凹槽後，將靜音防鼠板整塊插到底。
  - 若不易插入，請將洗衣機稍微向前傾斜。

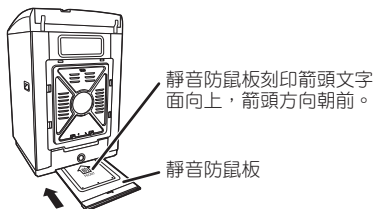

20

## 3 安裝排水管。

- 排水管若太短，請使用同一型的延長排水管（請向經銷店購買）。
- ① 將排水管套在洗衣機之排水管接續口上。

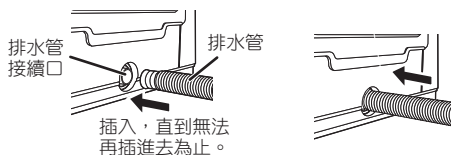

- 在拉長時，請用手拉動。（以免漏水）

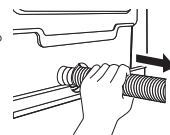

- ② 排水管另一端插入排水口或排水溝。

- 插入排水口時：



安裝時請在排水管前端與排水口底部保留 3 cm 以上的間隙。

- 插入排水溝時：

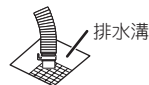

- 安裝時請注意不要讓排水管的末端浸在水中。
- 排水管的高度請維持在 10 cm 以下。
- 延長排水管的總長不可超過 2 m。

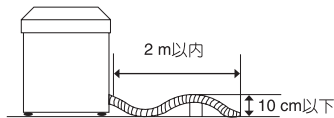

## 4 將給水管接上洗衣機。

將給水管的固定旋鈕垂直套入給水閥後，確實旋緊。

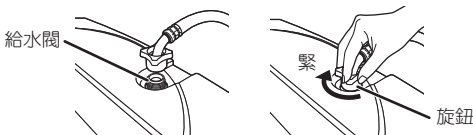

- 檢查 L 型接頭有無不穩定或太鬆。

## 5 將給水管接頭安裝至水龍頭。

- 將給水管接頭從給水管上取下。
  - 按下固定桿，在給水管的套蓋部分往下拉動的狀態下拔出給水管接頭。

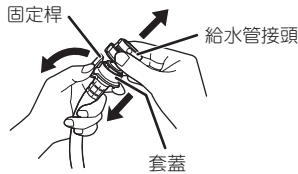

- 將給水管接頭的四支螺絲轉鬆。
- 垂直地套在水龍頭上後，將四支螺絲均勻地鎖緊。
  - 若水龍頭口管徑為 18 mm ~ 24 mm 時，鬆動四支螺絲，然後取下螺環。
- 取下貼紙。
- 將 A 部向右旋轉固定鎖緊。(若未鎖緊將造成漏水。)

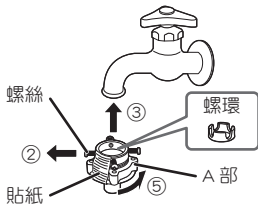

## 6 將給水管連接至給水管接頭。

按住固定桿，在套蓋部分往下拉動的狀態下將給水管插入給水管接頭，並將固定桿的鉤爪扣在給水管接頭上的溝槽。(如果固定桿鬆脫將造成漏水。)

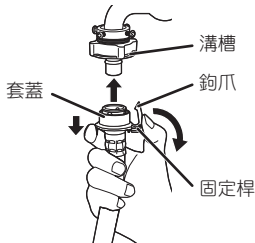

- 轉開水龍頭，檢查洗衣機給水閥和水龍頭有無漏水。

## 7 接上電源線和接地線。

- 有接地端子時：將接地線連接至接地端子。
- 沒有接地端子時：

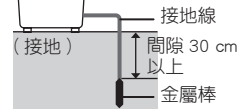
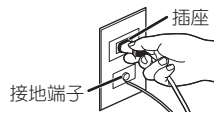

- 接地線不可連接到瓦斯管、水管、電話或避雷針的接地電路、或以對地漏電斷路器保護的其他產品的接地電路。
- 改變安裝位置或移動到不同的位置時，請務必將接地線重新安裝。

## 8 檢查洗衣機是否平衡。

安裝完成後，從洗衣機的水平儀檢查安裝是否平穩。

- 氣泡進入標線以內時，表示洗衣機已安裝至水平狀態。
- 若氣泡未進入標線以內，請調整平衡。

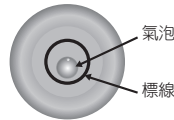

- 使用平衡調整片 (隨附)  
在希望調高高度的腳上安裝平衡調整片。  
調高 5 mm：單片使用 (圖一)  
調高 10 mm：重疊使用 (圖二)



- 使用平衡調整腳 (位於洗衣機底部的右前方)

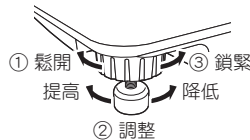

### 注意

- 防止漏水：
  - 使用附屬的新給水管接頭、給水管及排水管。不可使用舊水管組。
  - 將旋鈕旋緊，並且將螺絲鎖緊。
  - 不可用力將給水管扳彎。(以免水管裂開。)
- 不可將製品傾斜或倒立搬運，以免零件損壞，發生危險。
- 製品左後方有安全開關之裝置，不可往後傾倒。



# 故障排除

要求修理服務前，請先檢查下列事項。若問題仍未解決，請洽詢經銷店。

	現象	自行檢查	頁次
洗衣機	完全不運轉。	<ul style="list-style-type: none"> <li>• 是否停電？</li> <li>• 是否未按 [ 電源 開 ] 鍵？</li> <li>• 是否插頭沒插好？</li> <li>• 是否保險絲斷了或總開關斷電？</li> </ul>	— — — —
	按鍵沒有反應。	<ul style="list-style-type: none"> <li>• [ 水量 ] 鍵，僅在給水與洗衣過程中可以操作。</li> <li>• [ 洗衣 ]、[ 洗清 ] 和 [ 脫水 ] 鍵，僅在給水與洗衣動作結束之前先按 [ 暫停 ] 鍵後，才可以操作。若改為其他設定，請將洗衣機電源關閉後再開啟。</li> </ul>	7
	有異常的聲音和震動。	<ul style="list-style-type: none"> <li>• 不可將洗衣機設置於不平或不穩的地面。</li> <li>• 是否洗衣物偏載太大？ → 按下 [ 暫停 ] 鍵，將衣物重新分配好，再啟動行程。</li> </ul>	20 —
洗衣行程	不給水。 水壓過低。	<ul style="list-style-type: none"> <li>• 是否忘了打開水龍頭？</li> <li>• 是否斷水或水壓過低？</li> <li>• 是否給水閥過濾網被髒物所堵塞？ → 清潔給水閥過濾網。</li> </ul>	— — 19
	水量對於衣量來說太高。	<ul style="list-style-type: none"> <li>• 若將浸濕的衣物放進洗衣脫水槽，或是行程啟動前洗衣脫水槽內原本就有水，水量就可能會過高。 → 按下 [ 水量 ] 鍵改變水量。</li> </ul>	7
	水量對於衣量來說太低。	<ul style="list-style-type: none"> <li>• 合成或混紡的輕質料衣物會使水量降低。 → 按下 [ 水量 ] 鍵改變水量。</li> </ul>	7
洗清行程	啟動洗清行程時不給水。	<ul style="list-style-type: none"> <li>• 洗衣脫水槽若無水時，會在脫水行程後才給水。</li> <li>• 洗衣脫水槽若有水時，則會先排水。</li> </ul>	— —
脫水行程	在脫水行程當中忽然開始進行洗清。	<ul style="list-style-type: none"> <li>• 衣物若偏載，洗衣機會以洗清進行自動修正。 → 將洗衣物放平均。</li> </ul>	—





	現象	自行檢查	頁次
冷風乾燥行程	不太乾。	<ul style="list-style-type: none"> <li>• 是否裝載 3 kg 以上的衣物或非合成纖維的衣物？</li> <li>• 是否以手扭乾衣服？若有，水分去除得不夠。</li> <li>• 是否將風乾時間設定得太短？</li> <li>• 是否冷風吸入口被堵塞？ → 清除堆積在冷風吸入口的灰塵。</li> <li>• 冷風乾燥行程由計時器控制，時間到時不論有沒有乾都會終止。 → 衣物若還潮濕，請再進行一次冷風乾燥行程。</li> </ul>	15 — 15 18 15
	合成粉末洗劑未完全溶解。	<ul style="list-style-type: none"> <li>• 是否將合成粉末洗劑直接投入洗衣脫水槽？ → 請由粉末洗劑投入口添加。</li> </ul>	17
洗劑	幾乎沒有泡沫。	<ul style="list-style-type: none"> <li>• 是否將合成粉末洗劑添加到粉末洗劑投入口？</li> <li>• 是否洗劑加得太少？</li> <li>• 是否放入的衣量太多、或是否十分髒污？</li> <li>• 根據洗劑類型（低泡沫洗劑等）或分量、水質、水溫、水量的不同，都可能使泡沫很少。</li> </ul>	17 16 — —
	泡沫太多。	<ul style="list-style-type: none"> <li>• 根據洗劑類型（中性液體洗劑等）或分量、水質、水溫、水量的不同，都可能使泡沫太多。 → 減少洗劑分量。</li> </ul>	16
	斷水時。	<ul style="list-style-type: none"> <li>• 給水恢復時，一開始的水可能會混濁。 → 卸下給水管，讓混濁的水從水龍頭流掉。</li> </ul>	19
其他	洗衣機不斷發出嗶嗶聲，並持續排水。	<ul style="list-style-type: none"> <li>• 是否啟動了「兒童安全」狀態？ → 先拔掉電源插頭，等候 5 秒後再插上電源插頭，即可停止排水。</li> </ul>	5

# 故障代碼



洗衣機若發出嗶嗶聲，且輪流顯示「U」和數字，請做以下檢查。  
若問題仍未解決，請洽詢經銷店。

顯示	自行檢查	頁次
U11 無法排水	<ul style="list-style-type: none"> <li>檢查排水管有無以下問題：                             <ul style="list-style-type: none"> <li>- 是否排水管被壓住？</li> <li>- 是否排水管末端浸泡在水裡？</li> <li>- 是否排水中途被墊高 10 cm 以上？</li> <li>- 是否延長排水管超過 2m 以上？</li> <li>- 是否排水管內有異物阻塞？</li> </ul> </li> <li>→修正問題後，將洗衣槽蓋打開再蓋上，重新啟動。</li> </ul>	—
U12 洗衣槽蓋開著	<ul style="list-style-type: none"> <li>洗衣槽蓋沒有關閉？</li> <li>→請關閉洗衣槽蓋。</li> </ul>	—
U13 無法脫水 / 冷風乾燥	<ul style="list-style-type: none"> <li>洗衣物偏載太大？</li> <li>→將衣物重新平均放好，並蓋上洗衣槽蓋。</li> <li>洗衣機是否會搖晃，或放在不平的地面？</li> <li>→用平衡調整腳調整之，將洗衣槽蓋打開再蓋上，重新啟動。</li> </ul>	— 20-21
U14 無法進水	<ul style="list-style-type: none"> <li>檢查有無以下問題：                             <ul style="list-style-type: none"> <li>- 是否沒有打開水龍頭？</li> <li>- 是否斷水？</li> <li>- 是否給水閥過濾網被雜物堵塞？</li> </ul> </li> <li>→修正問題後，將洗衣槽蓋打開再蓋上，重新啟動。</li> </ul>	19
U99 兒童安全	<ul style="list-style-type: none"> <li>在設定了「兒童安全」模式的狀態下，若在洗衣運轉過程中打開洗衣槽蓋，且洗衣脫水槽內有一定以上的水量時，就會響笛鳴響。若任由洗衣槽蓋繼續開 10 秒，則會顯示「U99」，並強制自動開始排水。想要停止排水，請先拔掉電源插頭，等候 15 秒後再插上電源插頭。</li> </ul>	5

若「H」和數字交替顯示時，表示需要維修。

顯示	自行檢查
H□□	<ul style="list-style-type: none"> <li>請在確認顯示內容（「H」後面的兩位數字）後將電源插頭拔除，並聯絡經銷店處理。</li> </ul>

## 使用注意事項

- 請勿添加太多洗劑。(會無法徹底洗清,或使泡沫溢出弄濕地板。)
  - 使用中不可將物品堆放在洗衣機上。(以免物品震動掉落。可能導致故障。)
  - 不可將電視、收音機或其他電子設備放在洗衣機附近。(會使影像扭曲,並產生雜音。)
  - 不可使磁鐵或任何磁性物品靠近洗衣機上面。(以免發生誤操作。)
  - 洗劑或柔軟劑若接觸到洗衣機(尤其是洗衣槽蓋或操作面板),請立即以擰乾的布等擦掉。(否則會使印刷的文字脫落、損壞塑膠部件、腐蝕金屬部件、或導致故障。)
- 使用濃縮液態洗劑時應格外謹慎。塑膠部件若接觸到濃縮洗劑,可能會破裂。
- 不可直接以氯乙烯(PVC)材質的外罩覆蓋洗衣機。(會損傷洗衣機表面。)
  - 不可噴灑殺蟲劑、美髮產品、芳香劑或其他類似液體。(會導致洗衣機故障或損壞。)
  - 本製品出廠前,工廠內做100%性能檢驗,因此洗衣脫水槽會有殘留水份,實屬正常現象。

## 規格

機 種 名	BW-16V01	BW-14V02
電 源	AC 110 V, 60 Hz	
額 定 消 耗 電 功 率 ( 洗 衣 / 脫 水 )	300 W / 135 W	280 W / 135 W
外 型 尺 寸 ( 寬 X 深 X 高 )	640 mm x 667 mm x 1032 mm	
製 品 重 量	50 kg	
最 大 洗 衣 量 ( 乾 燥 衣 物 )	16 kg	14 kg
標 準 使 用 水 量	205 L	201 L
水 壓	0.03 MPa ~ 1 MPa (0.3 kgf/cm <sup>2</sup> ~ 10 kgf/cm <sup>2</sup> )	

## 長期使用時，製品之點檢確認

製品是否有右列之症狀

- 電源線或插頭組異常發燙(熱)。
- 燒焦或發臭等異味,運轉時異常的振動或異音。
- 脫水無法正常停止。
- 漏水(給水管、排水管等等)。
- 碰觸製品時有漏電發麻之感覺時。
- 其他異常故障時。



製品若有此症狀時,為防止故障或事故之擴大,請將製品電源關閉,插頭拔開插座,並請聯絡經銷店維修處置。

## 服務保證除外事項

一般家庭用以外使用場所或目的時：  
理髮院、美容院、療養院、醫院等等每日使用回數比一般家庭多之場所時，雖然製品在保證期間內，但原則上維修時亦須酌收服務費用。

參  
考

# kolin 全省服務站

歌林對顧客服務的承諾永遠不變、若需維修時  
請駕臨關係企業：瑞林科技服務股份有限公司

基隆站 (02)2424-8916	基隆市中山區中華路157號	南投站 (049)223-3483	南投縣南投市中興路346號
台北站 (02)2788-5450	台北市南港區新民街91號	虎尾站 (05)631-0177	雲林縣虎尾鎮光復路198號
中和站 (02)2244-5628	新北市中和區板南路112號	嘉義站 (05)268-6574	嘉義縣水上鄉水上村嘉朴路5號
三重站 (02)2987-1612	新北市三重區仁愛路255巷1號	台南站 (06)280-4061	台南市和緯路三段373號
中壢站 (03)463-8715	桃園市中壢區中園路198號	高雄站 (07)761-2976	高雄市苓雅區廣西路126號
新竹站 (03)536-2450	新竹市東大路三段576號	屏東站 (08)732-5225	屏東縣屏東市公園西路137號
苗栗站 (037)321-221	苗栗縣苗栗市至公路481號	澎湖站 (06)921-1099	澎湖縣馬公市西文里173號
台中站 (04)2463-1832	台中市西屯區福科路776號	花蓮站 (03)852-9191	花蓮縣吉安鄉稻香村吉興路二段85號
彰化站 (04)751-3774	彰化縣彰化市彰水路72-1號	羅東站 (03)954-3248	宜蘭縣羅東鎮興東南路35之1號

消費者服務專線：0800-066-628

瑞林服務網站：[www.realise.com.tw](http://www.realise.com.tw)

產品資訊網站：[www.kolin.com.tw](http://www.kolin.com.tw)

敬告歌林產品愛用者：

- 本公司關係企業所屬全省服務站的地址、電話，時有變更或遷移，請恕本公司無法周全告知。

## 憶聲電子股份有限公司

桃園市中壢區中園路198號.....TEL:(03)451-5494

原產地：中華民國

W9901-BW16V01