

kolin kolin kolin  
kolin kolin kolin  
kolin kolin kolin  
kolin kolin kolin  
kolin kolin kolin  
kolin kolin kolin  
kolin kolin kolin  
kolin kolin kolin  
kolin kolin kolin  
kolin kolin kolin  
kolin kolin kolin  
kolin kolin kolin  
kolin kolin kolin  
kolin kolin kolin  
kolin kolin kolin  
kolin kolin kolin  
kolin kolin kolin  
kolin kolin kolin  
kolin kolin kolin  
kolin kolin kolin  
kolin kolin kolin  
kolin kolin kolin  
kolin kolin kolin  
kolin kolin kolin  
kolin kolin kolin  
kolin kolin kolin

# kolin

## 歌林洗衣機

### BW-14V01

## 使用說明書

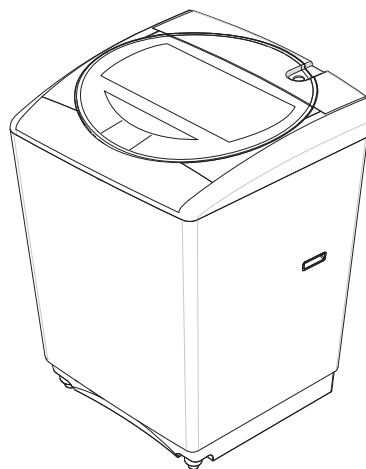

- 謝謝您的惠顧，使用前請詳細閱讀本說明書。
- 本產品附有保證書，請妥善保管，享受服務。

## 各位愛用者：感謝您之愛顧，使用時請確實遵守以下安全規定

- 一、嚴禁將本製品設置於發熱源附近（如：熱水器、瓦斯爐等等），距離最少1.5公尺以上。



禁止

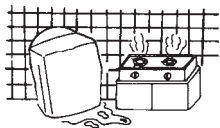

1. 為防止火災等意外事故發生，請勿將洗衣機安裝設置於熱水器、瓦斯爐等用火器具近旁，最少1.5公尺以上。
2. 點燃之香煙、蠟燭、蚊香、仙女棒等等燃燒物，嚴禁放置或靠近本製品，以免發生火災危險。

- 二、為維護您居家安全，熱水器附近（含上方及正、側面），嚴禁堆置易燃物，如：紙箱或懸掛晾乾衣物，以免發生因瓦斯漏氣產生火災等事故之危險。

- 三、請勿洗滌、脫水、烘乾下列衣物，以免發生危險。



禁止



1. 衣物沾染易揮發性油脂如：香蕉油、去漬油、柴汽油、食用油、乾洗油、芳香精油、美容護膚或瘦身油、汽機車打蠟用蠟、塗料稀釋劑等等油脂品時；絕對嚴禁放入洗衣機內，以免因油類氣化而導致起火或氣爆等危險。
2. 不可使用鹼性蘇打等化學藥劑，洗滌衣物。

3. 防水性或不透水之罩布、衣料、衣物等，如：羽毛衣、睡袋、床罩、被套、尿布套、浴袍、潛（滑）水衣、雨衣、汽機車用防塵套等等；絕對嚴禁放入洗衣機內洗滌或脫水；否則，易因洗滌或脫水過程，產生激烈振動，而導致製品或牆壁地板損壞；或洗滌之衣物損傷。

- 四、洗衣機使用後，請立即將電源插頭拔離插座，並將水龍頭關閉。

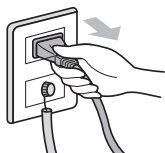

### ❗ 遵守以下事項

本製品不可供以下人員如：無行為能力者（包含兒童）、心智／精神異常或缺乏經驗、知識者使用；除非他們是監護人在旁監護或指導下，且對他們操作使用製品安全負責下，才可使用。尤其兒童必須在監護人保證他不會隨意操作製品時，方可使用。

安全注意事項及緊急處理方法		1	使用之前
各部名稱及功能		2	
安裝注意事項及給水管之安裝方式		3~4	
操作按鍵部名稱介紹		5	
行程內容表示		6	
行程 操作 說明	行	「標準」行程／「厚衣」行程	
		「加強」行程	7
		「快洗」行程	7
		「大件」行程	7
		「高級衣」行程	8
	浸 泡	「浸泡・標準」行程	8
		「浸泡・厚衣」行程	8
		「浸泡・大件」行程	8
	「槽洗淨」說明暨操作程序、「槽洗淨」機能說明		8~9
「冷風乾燥」機能說明		9~10	
「預約」的洗衣方法		10	
洗衣完成響笛鳴響之設定方法、「兒童安全」機能設定方法		11	
毛毯洗滌前之準備、洗衣時使用注意事項		12	
洗衣前衣物的準備		13	
洗劑量與洗衣量之搭配方法		14	
洗劑投入方法		14	
洗滌化纖類大件衣物時粉末洗劑溶解方法		15	
柔軟劑的使用方法		15	
衣領精使用注意事項		16	其他
清潔保養事項		16	
要求修理服務前，請先檢查的事項		17	
廢電器處理方法		17	遇到困難時
可自行處理之故障排除－使用中響笛鳴響的狀況		17	
規格、服務保證除外事項及長期使用時製品之點檢確認		18	

### ❗ 遵守以下事項

- 任何故障發生時，請立刻洽服務站，由服務人員進行維修，避免造成故障損害的擴大。
- 如將洗衣機安裝於地毯上，請確認地毯上不會阻塞任何通風口。
- 請勿將製品傾斜或倒立搬運，以免零件損壞，發生危險。
- 製品左後方有安全開關之裝置，請勿往後傾倒。
- 若電源線損壞時，請速聯絡就近的服務站，由服務人員進行更換，以避免危險發生。

### 說明事項：

- 運轉過程中，操作台面及PC板位置（洗衣機後側）會有微溫，此因內部電子零件散熱之故，並非故障不良。
- 瀑布洗清後，槽蓋內面會有些小水滴，此水滴為瀑布洗清在脫水時，注水至脫水筒內所引起之水飛濺，並非故障或不良請自行將水滴擦拭即可。（瀑布洗清能提升洗清能力30%以上，可減少洗劑殘留量。）

# 安全注意事項及緊急處理方法

為避免危害使用者或其他人員及對財物造成損害，以下之說明事項請務必遵守。

■使用方法錯誤時會導致的危害或損害程度，以下面的表示來區分說明

**警告** 本欄所表示內容為「有可能導致死亡或重傷」。

**注意** 本欄所表示內容為「有可能導致傷害或造成財物損害」。

■務必遵守內容的種類以下面的圖形來區分說明。(下記為圖形表示例)

 本圖形表示「禁止」之意。

 本圖形表示務必遵照指示，「強制」實行之意。

## 緊急處理方法

請務必遵守

## 警告



發生異常或故障時，應立即停止使用，拔下電源插頭（恐會導致冒煙、起火、觸電）

異常或故障事例

- 即使接上電源開關有時也不會運轉。
- 插拔電源線時，有時通電有時不通電。
- 運轉中，有燒焦味或異音。
- 本體部分變形或異常發熱。

請立即連絡服務站進行檢查及修理

## 迴轉時請注意



接觸禁止



- 脫水中突然打開蓋子時，若洗衣脫水槽無法在15秒內停止，請停止使用並速與服務站或經銷商要求維修。
- 洗衣或脫水時，手絕對不可伸入取衣或碰及洗衣脫水槽。
- 洗衣機底部，亦有迴轉構造，請勿將手伸入底部。

## 勿使用110 V，60 Hz以外之電源



禁止

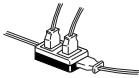

- 必須使用110 V的插座，且不可使用多重插座，以免發生危險。
- 電源線請勿受重壓，如有損壞，必須由製造廠或服務站或具類似資格的人員更換以避免危險。

## 熱水不可倒入



禁止



- 不可將50 °C以上的熱水直接注入，以防止故障發生。

## 不可洗之衣類、不可使用之洗滌液



禁止

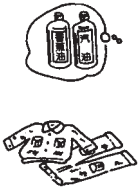

- 衣物沾有香蕉油、揮發性油類時，不要放入洗衣或脫水，以免發生危險，並注意不可使用鹼性蘇打等化學藥劑洗滌衣物。
- 防水性之衣料（例：羽毛衣、風衣、睡袋、滑水衣、雨衣、防塵套等）請勿放入洗衣或脫水。

## 不可對開關部位沖水



禁止



- 各開關部位禁止用水直接沖淋，以防止故障或發生危險。

## 嚴禁幼童攀登



禁止



- 不可讓幼童爬上洗衣機，以防止掉入洗衣脫水槽的危險。
- 有生命之物體不可放入槽內。

## 請勿靠近熱源位置(瓦斯爐、熱水器)



禁止



- 為防止意外火災發生，請勿將洗衣機安置於熱水器或爐火旁邊。(距離1.5公尺以上)
- 請勿靠近點燃之香煙、蠟燭、蚊香等。

## 不要安裝在浴室等濕氣多的場所或受風吹雨淋的場所



禁止在濺水的場所使用  
否則可能會導致觸電、火災。



## 控制基板上之保險絲請勿自行修復及更換

控制基板上之銅箔線路或保險絲熔斷時，請勿以接線等方式來修補斷線以免發生火災之危險。

## 嚴禁拆除過濾網



禁止

- 當水量變小時，請用牙刷刷除給水閥過濾網的髒物，可保持給水之暢通。(避免拔除過濾網，以免造成過濾網損壞後，無法過濾髒物。)



## 注意

## 強化玻璃注意事項



- 請勿放置重物或站立於洗衣蓋上方。
- 請勿用尖銳物品敲擊或碰撞洗衣蓋。
- 若上蓋發生破裂時，請立即停止使用製品。

# 各部名稱及功能

使用之前

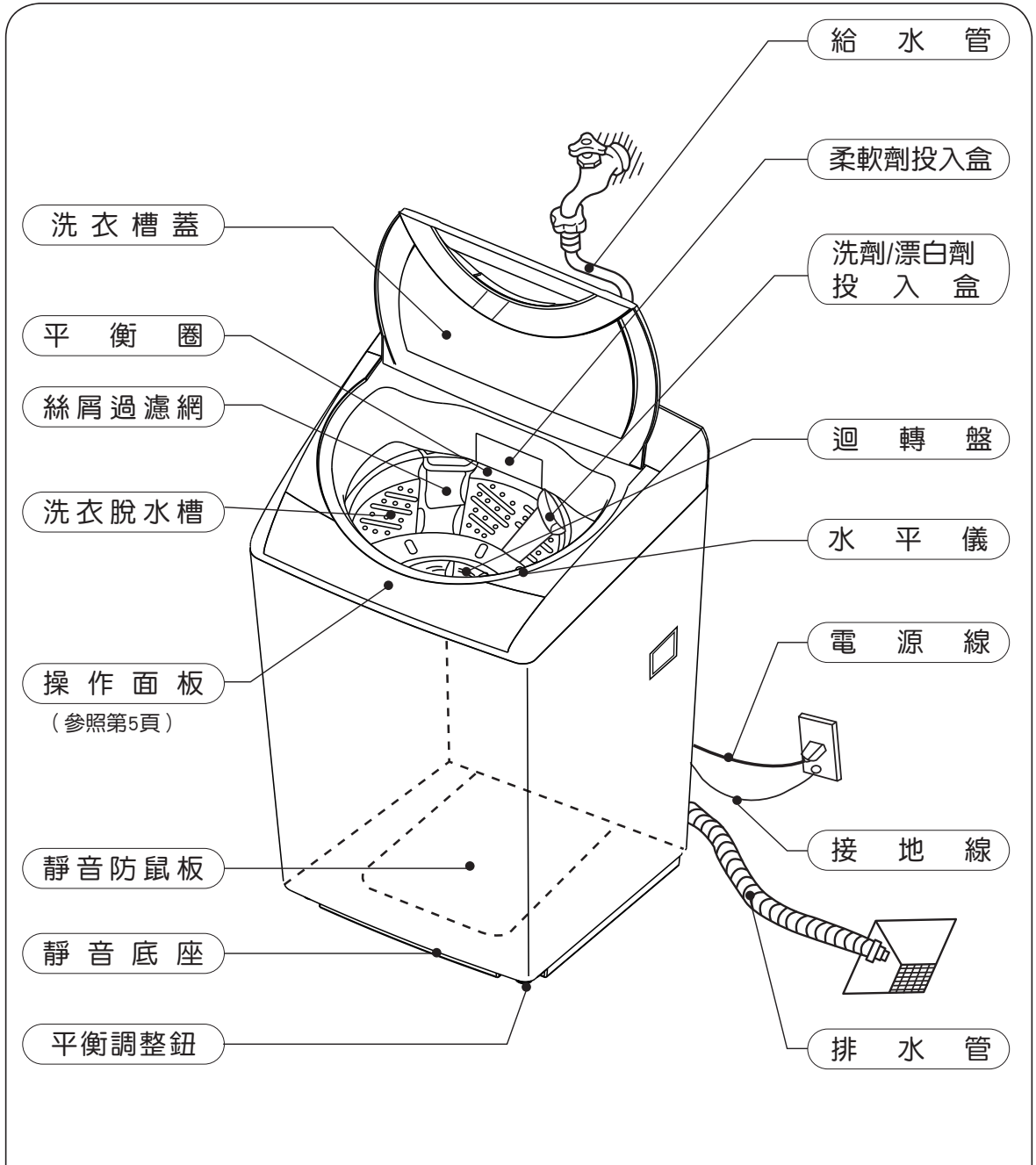

附屬品	給水管	排水管	靜音防鼠板	調整墊片 (1個)

# 安裝注意事項

## ■適合的安裝場所

1. 電源、給水、排水方便的地方。
2. 平坦的地面。(不可設置於脆弱的台面)
3. 濕氣少、淋不到雨的地方。
4. 日光無法直射的地方。
5. 遠離火源、高熱。
6. 冬季不會結冰的地方。
7. 不可將洗衣機懸空或放置於懸空之平台上使用。
8. 設置平面傾斜不可超過 $2^{\circ}$ 。
9. 製品安裝時與牆面距離10 cm以上確保。如圖(一)
10. 洗衣機底部不得放置毛毯或地毯。



## ■洗衣機安裝後不平穩之調整

1. 如右圖(二)所示當氣泡進入標線以內時，表示洗衣機已安裝至水平狀態，不需再調整。若氣泡未進入標線以內時，請以圖(三)操作步驟調整之。(水平儀僅係供水平調整參考用)
2. 洗衣機使用前請務必將包裝材料完全拆除，以避免洗衣機發生異常。

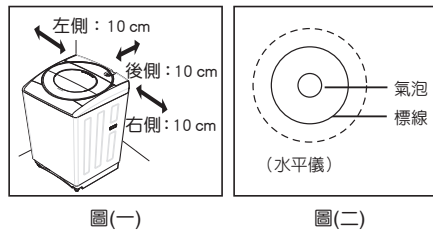

圖(三) 上側圖示調整腳操作步驟

1. 放鬆平衡調整鈕
2. 調整調整腳(向右轉為降低高度，向左轉為增加高度)
3. 鎖緊平衡調整鈕

## ■平衡調整片使用方法

1. 使用場合
  - 水平儀氣泡未進入標線內，平衡調整使用。
2. 使用製品狀況
  - 製品後低前高，後傾時，後面固定腳請使用平衡調整片調整製品高度。
  - 製品後高前低，前傾時，請使用前面調整腳調整製品高度。
3. 平衡調整片安裝方法
  - 視傾斜高度情況選擇以下適合的調整高度使用。

(1) 單片使用  
(可調整高度5 mm)



裝入製品方式



(2) 單片對折(重疊)  
(可調整高度10 mm)



裝入製品方式



4. 製品傾斜調整完成後，請確認水平儀氣泡須在標線內，如圖(二)。

## ■靜音防鼠板之安裝

當洗衣機外箱包裝拆卸完成後，請將洗衣機背面掛附之靜音防鼠板取下(如下圖(四)所示)將靜音防鼠板插入靜音底座底部之溝槽內至外觀平整為止。(如下圖(五)所示)

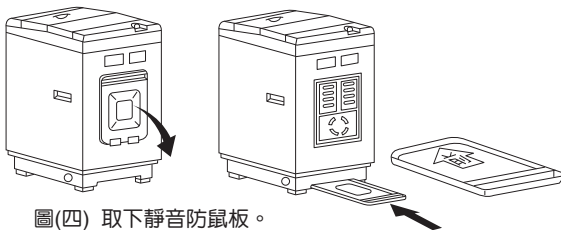

圖(四) 取下靜音防鼠板。

圖(五) 將靜音防鼠板刻印箭頭文字面向上，箭頭方向朝前插入靜音底座之溝槽內至外觀平整為止。

## ■排水管之安裝

1. 標準安裝
 

將排水管套在洗衣機之排水管接續口上，排水管另一端插入水溝時，至少需與水溝底部保持3 cm以上之間隙，否則易產生排水時間變長或泡沫溢出等現象。
2. 延長排水管
 

排水管要延長使用時，絕對要使用同類型的延長管。延長長度且高度差須在10 cm以下。如圖(六)

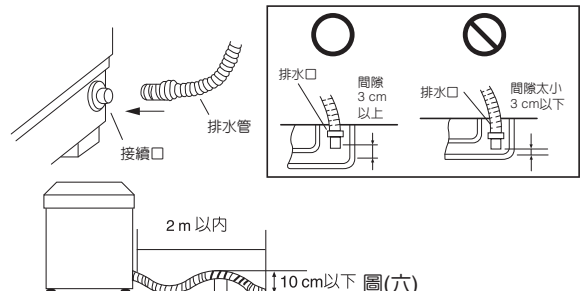

# 安裝注意事項

## ■排水管換裝法：

出廠時排水管接續口一律裝在右邊，為配合府上需要可換裝於左邊。

變換排水管方向時，此接頭部份請勿拆下，以免漏水。

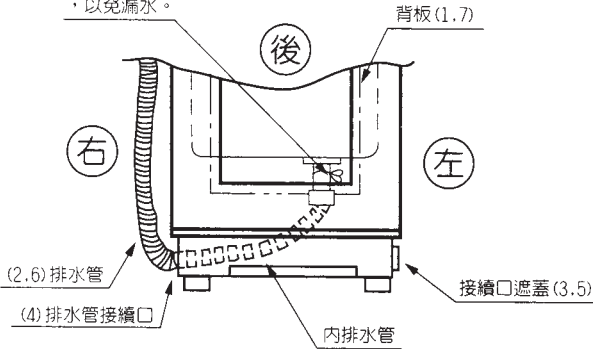

## ●排水管方向換裝之安裝步驟：

1. 將洗衣機背板拆下。
2. 排水管取下。
3. 左側之接續口遮蓋取下。
4. 右側之接續口拆下，轉折內排水管至左側後固定。（內排水管為蛇腹管構造，轉折時無需拆解上方接頭部份，以免漏水）。
5. 接續口遮蓋固定至右側。
6. 排水管安裝至左側。
7. 背板安裝回本體。

## ■使用電源

電源務必使用110 V，60 Hz。



## 確實地安裝接地線



否則發生故障或漏電時，有可能導致觸電。

連接接地線

- 有關接地線施工，請與服務站或經銷商洽詢。（接地線施工等費用，不包含在本產品的價格中）

## ■接地線的裝置

- 插座上有接地端子時，請將洗衣機接地線確實接於接地端子上。
- 本接地線不可與瓦斯管、電話線、自來水管及避雷針的接地線相連接以免發生危險。
- 設置位置改變時，請別忘了接地線須重新安裝。

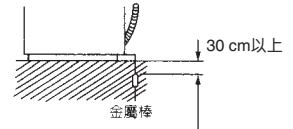
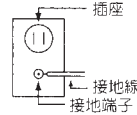

# 給水管之安裝方式

※洗衣機使用後，請立即關閉水龍頭，並將電源插頭拔離插座。

※即使事先安裝給水管，也請務必更換安裝附屬的新給水管。（防止給水管漏水）

## ■本體側

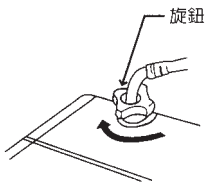

- 給水管安裝方法：將給水管的固定旋鈕垂直套入給水口後，確實旋緊。

● 如果要卸下給水管時，請依下列順序進行，以防水濺。

1. 關閉水龍頭。
2. 按電源“開”鍵，開啓電源。
3. 按“啓動／暫停”鍵。
4. 數秒後，再按電源“關”鍵，切斷電源。
5. 鬆開洗衣機側給水管的旋鈕，在水龍頭側按住固定桿向下拉，取下水管。

## ■在水龍頭側安裝給水管的方法

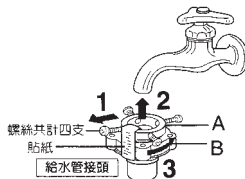

1. 將給水管接頭上A附帶的四支螺絲鬆到與水龍頭的尺寸一般大小。
2. 垂直地套在水龍頭上後，將四支螺絲均勻地鎖緊。  
※若與牆壁間空隙較狹窄時，請事先調整後面的螺絲。
3. 取下貼紙，然後將水管接頭B向右旋轉固定鎖緊。

※若不將B部鎖緊則會造成漏水現象

## ■安裝方法

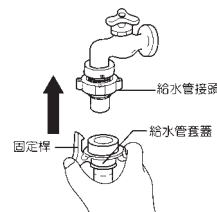

1. 按下給水管的套蓋和固定桿然後往下拉動。
2. 插入給水管接頭，直到聽到“卡嗒”一聲為止。（向下拉動，確認是否固定）

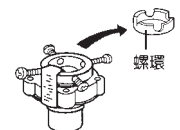

- 若水龍頭口管徑為18 mm ~24 mm時請鬆動4支螺絲，然後取下螺環

# 操作按鍵部名稱介紹

## 表示部份

### 11段式水位顯示

- 配合洗衣物之數量及種類，自動檢知顯示水量。
- 欲使用「40 L」水量時，請以手動操作選擇。
- 細緻的水量選擇方式。

### 動作顯示

- 顯示正進行中的行程。

### 零待機電力功能

本機種有零待機電力功能，在按下「開」之後須等2~3秒才能再次按「開」。

### 電源開關

- 電源的開關。
- 洗衣結束後自動關閉。
- 若打開電源後未按下啟動鍵，10分鐘之後便會自動關閉。

### 時間顯示幕

- 運轉中表示剩餘時間(分)。
- 預約中表示幾小時後為預定洗衣結束的時間。(請使用預約鍵確認預約時間)
- 洗劑使用量表示(開始運轉20秒內)。
- 剩餘時間超過99分，顯示為“--”

### 兒童安全設定表示燈

- 有兒童安全設定時點燈表示。

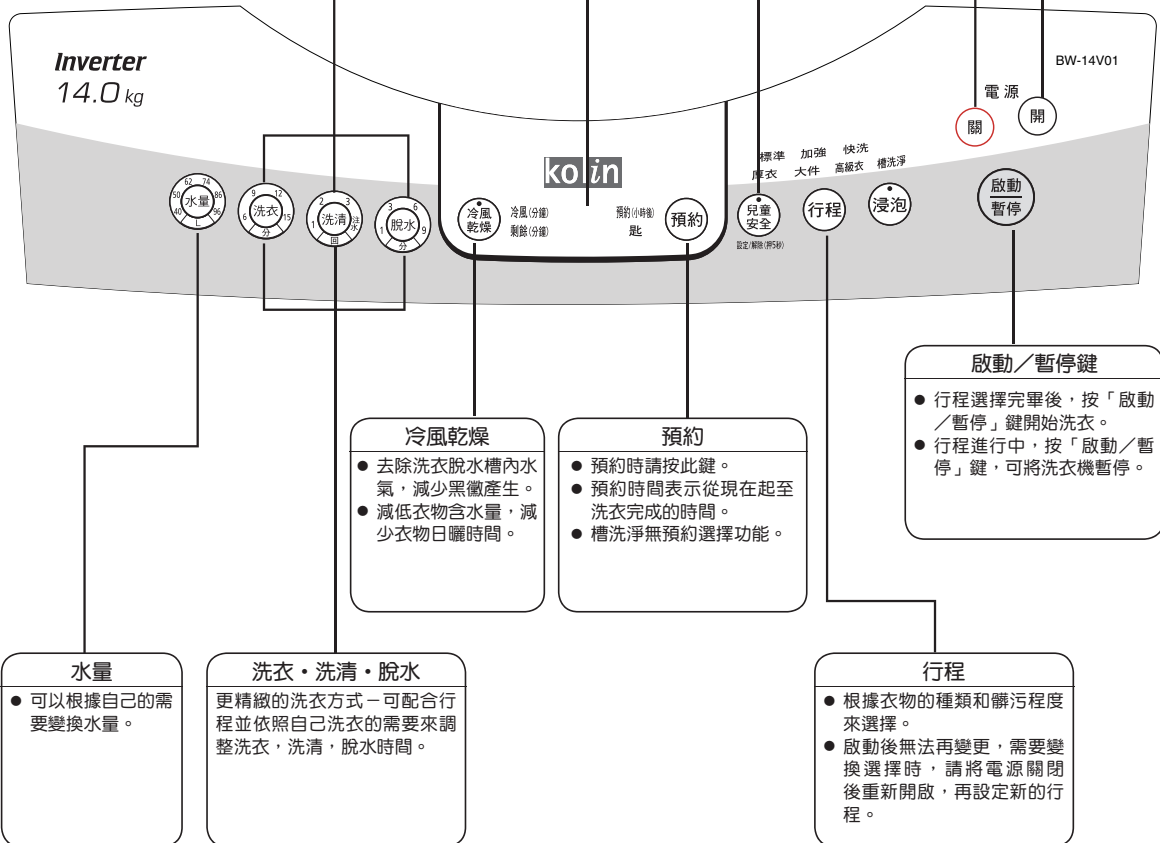



# 行程內容表示

行程	浸泡	水量	洗衣	洗清	脫水	所需時間
標準	——	96 L } 50 L	12分 } 6分	節水洗清 2回	6分	約59分
加強	——	96 L } 50 L	12分 } 9分	注水洗清 2回	9分	約67分
快洗	——	96 L } 50 L	9分 } 6分	注水洗清 1回	6分 } 3分	約42分 } 約34分
厚衣	——	74 L	12分	節水洗清 2回	6分	約65分
大件	——	96 L	12分	注水洗清 2回	6分	約66分
高級衣	——	62 L	6分	節水洗清 2回	3分	約44分
槽洗淨	10小時5分	96 L	15分	注水洗清 3回	3分	約11小時
冷風乾燥 (獨立行程)	——	——	——	——	60分 30分 15分	約60分 約30分 約15分
浸泡、標準	約46分	96 L } 50 L	12分	節水洗清 2回	6分	—— (約101分)
浸泡、厚衣	約46分	74 L	12分	節水洗清 2回	6分	約98分
浸泡、大件	約46分	96 L	12分	注水洗清 2回	6分	—— (約102分)

- 所需時間包括「給水時間」(15 L/分)及排水時間。(水壓和排水的情況會使所需時間發生改變)。
- 各行程除了自動設定水量外,亦可依自己需求之洗衣方式來變更設定水量。「大件行程」僅「96 L」~「74 L」五種水量可選擇。

## 關於行程的切換

1. 當「啟動・暫停」鍵按下後,就不能再變更行程了。
2. 欲變更行程時,請將「電源」開關關閉,後重新開啟,再設定新的行程。
  - 各行程除了原先已設定之水量外,亦可依衣物之多寡來變更設定水量。
  - 洗衣的情況是 **檢知** → **給水攪拌** → **給水** → **洗衣** → **補水** → **洗衣**
  - 瀑布洗清的情況是 **給水+間歇脫水** → **脫水** → **煞車**
  - 洗清時的情況是 **排水** → **間歇脫水** → **脫水** → **煞車** → **給水** → **洗清**
  - 脫水時的情況是 **排水** → **間歇脫水** → **脫水** → **煞車**
  - 浸泡動作時最先的3分鐘迴轉盤會轉動,使洗劑充份溶解,其後會週期性的迴轉及靜止浸泡。

# 行程操作說明

## ■「標準」行程

(本行程不適用大件衣物，如欲清洗大件衣物，請使用大件衣物行程，以下行程均同)

1 放入洗衣物，  
按「開」鍵

電源



2 按「啟動/暫停」鍵；  
(檢知，水量設定，洗劑量表示) 放入洗劑，蓋上  
洗衣槽蓋



標準 加強 快洗  
厚衣 大件 高級衣 槽洗淨



III 行程結束

- 當洗衣工作完成時，響笛會自動鳴叫。
- 響笛鳴叫停止後，電源會自動關閉。  
(以下各行程均同)

●水量設定後約有10秒時間暫停給水，等待洗劑投入。

●請依洗劑量表示標準，放入洗劑。(參照第14頁)

## ■「加強」行程

(洗滌較髒衣物，洗衣、洗清、脫水的強化)

1 放入洗衣物，  
按「開」鍵

電源



2 「加強」  
行程的選定

●按「行程」鍵至加強亮燈。



標準 加強 快洗  
厚衣 大件 高級衣 槽洗淨



3 按「啟動/暫停」鍵；  
(檢知，水量設定，洗劑量表示)

放入洗劑，蓋上洗衣槽蓋

III 行程結束

●水量設定後約有10秒時間暫停給水，等待洗劑投入。

●請依洗劑量表示標準，放入洗劑。(參照第14頁)

## ■「快洗」行程

(適合少量衣物)

1 放入洗衣物，  
按「開」鍵

電源



2 「快洗」  
行程的選定

●按「行程」鍵至快洗亮燈。



標準 加強 快洗  
厚衣 大件 高級衣 槽洗淨



3 按「啟動/暫停」鍵；  
(檢知，水量設定，洗劑量表示)

放入洗劑，蓋上洗衣槽蓋

III 行程結束

●水量設定後約有10秒時間暫停給水，等待洗劑投入。

●請依洗劑量表示標準，放入洗劑。(參照第14頁)

●儘可能使用液體洗劑。

## ■「厚衣」行程

(本行程適合清洗工作服、牛仔褲等較厚衣物)

1 放入洗衣物，  
按「開」鍵

電源



2 「厚衣」  
行程選定

- 按「行程」鍵至「厚衣」亮燈。
- 「洗衣」、「洗清」、「脫水」表示燈自動亮燈。

標準 加強 快洗  
厚衣 大件 高級衣 槽洗淨



3 按「啟動/暫停」鍵；  
放入洗劑，蓋上洗衣槽蓋

III 行程結束

- 當洗衣工作完成時，響笛會自動鳴叫。
- 水量設定後約有10秒時間暫停給水，以待洗劑投入。
- 請務必依洗劑量表示標準，放入洗劑。  
(參照第14頁)

## ■「大件」行程

(毛毯請先折疊後，置入專用洗衣袋內，再行放入洗衣機清洗)

1 放入已折好的毛毯  
按「開」鍵

電源



2 「大件」  
行程選定

- 按「行程」鍵至大件亮燈。
- 「96 L」水量表示燈自動點亮。
- 請依照大件衣物量選擇適當水量。  
(水量選擇範圍「74 L」~「96 L」)

標準 加強 快洗  
厚衣 大件 高級衣 槽洗淨



3 按「啟動/暫停」鍵；  
放入洗劑，蓋上洗衣槽蓋

III 行程結束

(請注意)

- 請讓毛毯自然乾燥。
- 使用乾衣機時，請使用不會損傷毛毯的乾衣溫度來乾燥。
- 一般的電氣毛毯，請勿清洗。

●水量設定後約有10秒時間暫停給水，等待洗劑投入。

●請依所選擇水量投入適當洗劑量。(參照第14頁)

●洗滌纖維類大件衣物之粉末洗劑的溶解方法，請參照第15頁說明。

# 行程操作說明

## ■「高級衣」行程 (適合清洗可水洗之高級衣物、貼身衣物)

1 放入洗衣物，  
按「開」鍵

電源



2 「高級衣」  
行程的選定

- 按「行程」鍵至「高級衣」亮燈。
- 「62 L」水量表示燈自動點亮。
- 「洗衣」「洗清」「脫水」表示燈自動亮燈。
- 本行程只能選用50 L~62 L水量。

標準 加強 快洗  
厚衣 大件 高級衣 槽洗淨



3 按「啟動/暫停」鍵；  
放入洗劑，蓋上洗衣槽蓋



III 行程結束

- 當洗衣工作完成時，響笛會自動鳴叫。
- 水量設定後約有10秒時間暫停給水，以待洗劑投入。
- 請務必依洗劑量表示標準，放入洗劑。(參照第14頁)

## ■「浸泡·標準」行程 (適合清洗衣類的袖口和領口等特別髒而需要先浸泡再洗的衣物)

1 放入洗衣物，  
按「開」鍵

電源



2 「浸泡·標準」  
行程的選定

- 按「浸泡」鍵至「標準」亮燈。  
(此時浸泡行程鍵亮燈)

標準 加強 快洗  
厚衣 大件 高級衣 槽洗淨



3 按「啟動/暫停」鍵；  
(檢知，水量設定，洗劑量表示)  
放入洗劑，蓋上洗衣槽蓋



III 行程結束

- 當洗衣工作完成時，響笛會自動鳴叫。
- 水量設定後約有10秒時間暫停給水，以待洗劑投入。
- 請務必依洗劑量表示標準，放入洗劑。(參照第14頁)

## ■「浸泡·厚衣」行程

1 放入洗衣物，  
按「開」鍵

電源



2 「浸泡·厚衣」  
行程選定

- 按「浸泡」鍵至「厚衣」亮燈。  
(此時浸泡行程鍵亮燈)
- 請依照衣物選擇適當水量。
- (請按「水量」鍵，設定水位高度。

標準 加強 快洗  
厚衣 大件 高級衣 槽洗淨



3 按「啟動/暫停」鍵；  
放入洗劑，蓋上洗衣槽蓋



III 行程結束

- 當洗衣工作完成時，響笛會自動鳴叫。
- 水量設定後約有10秒時間暫停給水，以待洗劑投入。
- 請務必依洗劑量表示標準，放入洗劑。(參照第14頁)

## ■「浸泡·大件」行程

1 放入洗衣物，  
按「開」鍵

電源



2 「浸泡·大件」  
行程的選定

- 按「浸泡」鍵至「大件」亮燈。  
(此時浸泡行程鍵亮燈)
- 「96 L」水量表示燈自動亮燈。
- 「洗衣」「洗清」「脫水」表示燈自動亮燈。
- 本行程只能選用74 L~96 L水量。

標準 加強 快洗  
厚衣 大件 高級衣 槽洗淨



3 按「啟動/暫停」鍵；  
放入洗劑，蓋上洗衣槽蓋



III 行程結束

- 當洗衣工作完成時，響笛會自動鳴叫。
- 水量設定後約有10秒時間暫停給水，以待洗劑投入。
- 請務必依洗劑量表示標準，放入洗劑。(參照第14頁)

## 「槽洗淨」說明暨操作程序

### ■槽洗淨行程

清洗洗衣脫水槽長時間使用所產生之黑黴，洗淨行程所需時間約11小時。

1 按電源「開」鍵

電源



2 「槽洗淨」行程選定  
按下「行程」鍵，  
至槽洗淨燈亮。

標準 加強 快洗  
厚衣 大件 高級衣 槽洗淨



3 按「啟動/暫停」鍵，  
放入洗衣槽專用洗淨劑



III 槽洗淨行程結束

# 「槽洗淨」機能說明

槽洗淨行程 每浸泡4分鐘⇨攪拌1分鐘 循環120次

投入洗衣槽專用洗淨劑



洗  
清

脫  
水



# 「冷風乾燥」機能說明

## 機能說明

### 作動示意圖

透過洗衣槽蓋冷風吸入口，洗衣脫水槽轉動時將風吸入槽內

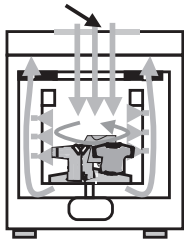

### 效果

透過洗衣槽蓋冷風吸入口將風吸入槽內，產生循環風量，達到降低衣物殘水量的目的。



共有三種時間可供選擇

- ① 15分鐘 ..... 去除槽內水氣
- ② 30分鐘 ..... 降低衣物殘水量
- ③ 60分鐘 ..... 降低衣物殘水量

## 使用說明

降低衣物殘水量、減少日曬時間



使用時機

- 下雨天，濕氣重時
- 明天要穿的工作服
- 冬天的厚重衣物
- 不想晾在外面的衣類

去除洗衣脫水槽內水氣，防止黑黴滋生

洗衣完成時

水氣殘留



冷風乾燥後

洗衣脫水槽乾爽

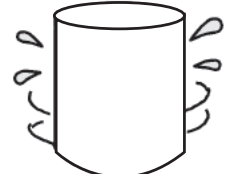

# 「冷風乾燥」機能說明

## ■操作方法

- 單獨使用“冷風乾燥”機能時

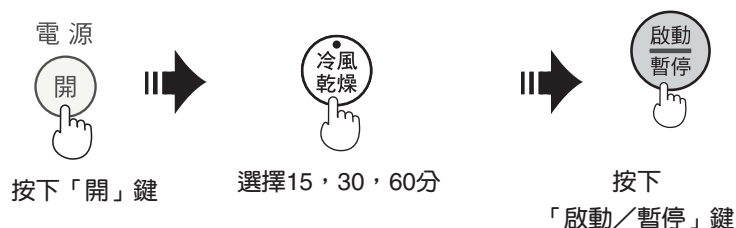

## ■使用注意事項

- ※請定時清潔「冷風吸入口」，可防止灰塵淤積。
- ※本機能無法達到乾衣的效果，不能取代乾衣機使用。

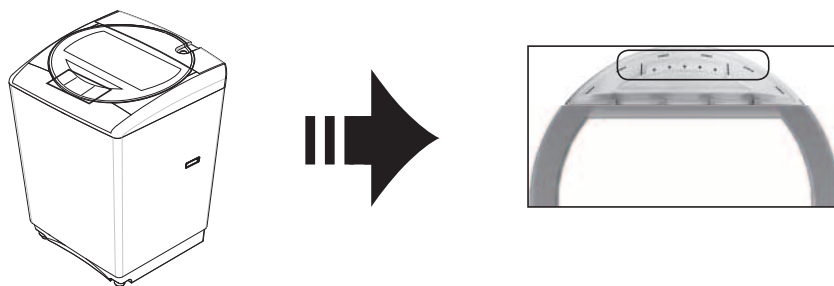

# 「預約」的洗衣方法

**1** 放入洗衣物  
按「開」鍵



**2** 按「預約」鍵  
●設定從現在起幾個小時後，  
洗衣完成的時間。

- 每按一次以1小時為單位逐次遞增，最多可設定至24小時。
- 取消設定 關閉電源。
- 變更設定 關閉電源後重新由步驟“1”開始操作。

**3** 按「啟動/暫停」鍵



**4**

投入洗劑後，  
蓋上洗衣蓋，  
於設定時間後結束洗衣行程

- 預約行程中，按下預約鍵可確認剩餘時間及選定動作，但不可修改。
- 當洗衣工作完成時，響笛會自動鳴叫。（終了響笛設定時）。
- 響笛鳴叫停止後，電源會自動關閉。

# 洗衣終了響笛鳴響之設定方法



先按著

電源



同時按

## 不使用「終了響笛」的設定方法

- 在電源尚未開啟的狀態下，先按著 ❶ 鍵，再同時按下 ❷ 鍵。  
(注意：按鍵，須持續按著3秒以上)。  
聽到響笛「嗶嗶」兩聲以後，表示不使用終了響笛的設定完成。

## 要重新使用「終了響笛」的設定方法

- 請重覆上述步驟。  
待聽到「嗶嗶」兩聲兩次以後，則恢復使用「終了響笛」功能。  
※注意：出廠時，即設定有「終了響笛」的功能。

# 「兒童安全」機能設定方法

## ■何謂「兒童安全」機能

- 預防洗衣運轉時，兒童打開洗衣蓋嬉戲或攀爬掉入洗衣槽內，可以立刻向周圍的人報知的異常檢知機能。
- 當異常檢知機能啟動時（響笛鳴響及異常顯示），請立即檢查是否有危害兒童安全事件發生。

## ■「兒童安全」機能的設定以及解除方法

## ■「兒童安全」機能的設定以及解除方法

- 「兒童安全」機能的設定及解除，必需於洗衣槽外蓋，蓋上狀態下才能設定／解除。

### 設定方法

- 在按下電源“開”按鍵後，按著「兒童安全」鍵。  
(注意：兒童安全須持續按著5秒以上)。  
待聽到響笛「嗶嗶」兩聲以後，表示設定完成；  
「兒童安全」顯示燈點亮。



### 解除方法

- 在按下電源“開”按鍵後，按著「兒童安全」鍵。  
(注意：兒童安全鍵須持續按著5秒以上)。  
待聽到響笛「嗶嗶」兩聲兩次以後，表示解除設定完成；  
「兒童安全」顯示燈熄滅。



### 停止排水的方法

1. 請先拔下電源插頭，此時響笛鳴響及異常顯示會停止。
2. 再重新插上電源插頭，即可重新設定其他功能，繼續使用。

### 動作時機

- 在洗衣運轉過程中，如果洗衣脫水槽內為有水之狀態下打開洗衣槽蓋，會發出響笛鳴響警示及兒童安全燈閃爍且暫停，超過10秒以上仍未關上洗衣槽蓋的話，顯示幕異常亮燈閃爍，開始排水。  
(※注意：在洗衣脫水槽內有水之狀態下，若有設定「兒童安全」機能須先解除安全設定，方能打開洗衣槽蓋正常使用，解除方法參照上述。)

# 毛毯洗濯前之準備

## 關於洗劑

- 使用液體洗劑：將適量的液體洗劑直接倒入於洗劑投入盒內。
- 使用粉末洗劑：先將適量的粉末洗劑，放入5 L（5公升）、30 °C左右的溫水中，充份溶解後，再倒入洗衣脫水槽內。



## 1 毛毯的折疊

- 首先將毛毯由較長的一邊約折20公分。

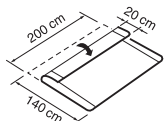

- 長邊折4折。

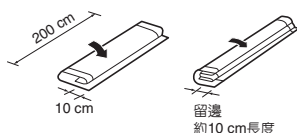

## 2 放入洗衣袋

- 捲起來。

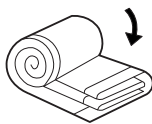

- 將毛毯輕輕地捲起。

- 將毛毯的邊緣部，置入洗衣袋的底部，再將洗衣袋的拉鏈拉起。

※注意：可洗的毛毯為單人尺寸。

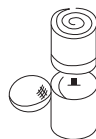

## 3 放入洗劑

- 將洗衣袋的蓋面朝上，然後放入洗衣脫水槽中。

(示意圖)

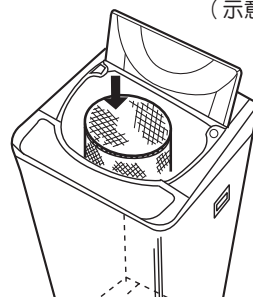

## 注意事項

- 請讓毛毯掛在通風處，自然乾燥。
- 一般的電氣毛毯，請勿放入洗衣機中清洗。
- 洗衣行程請選擇大件行程。

# 洗衣時使用注意事項

- 洗衣脫水槽內無衣物時，迴轉盤轉動會有些微聲響，此乃正常現象，請安心使用。
- 洗衣時，若有泡沫從排水管溢出，此乃正常現象，請安心使用。
- 衣物投入洗衣前，請先取出口袋內之物品，並將衣物均衡放入洗衣槽內，不可露出洗衣脫水槽外。
- 使用洗衣機時請蓋上洗衣槽蓋，放下排水管，否則將無法進行排水及脫水。
- 請隨時保持排水管順暢。
- 請勿將洗衣機從事洗衣、脫水以外之用途，因恐造成洗衣機的損壞或發生危險。
- 使用漂白劑時，如有殘留在操作面板上，請擦拭乾淨。
- 磁性物品勿靠近洗衣槽蓋
  - 磁性物品（如提款卡等）可能會造成消磁而無法使用。
  - 洗衣槽蓋關閉的狀態，請勿將磁鐵靠近洗衣槽蓋，可能會造成洗衣動作停止。
- 洗淨效果  
洗衣行程避免因過多棉質、纖維較長衣物（例如：毛料、毛巾、浴巾類等），造成棉屑附著於其他衣物上，請分類清洗，以達最佳洗淨效果。

## 使用注意事項

※洗衣機使用後，請立即關閉水龍頭，並將電源插頭拔離插座。

# 洗衣前衣物的準備

## 衣物的準備

### ■局部污穢部位的前處理

#### ●衣領、衣袖污穢

塗上衣領衣袖污穢用的局部洗劑。



#### ●污跡

塗上污跡用局部洗劑或液體含氧系漂白劑。



#### ●泥污、結塊污物

(咖哩、辣醬油等)

塗上局部洗劑或浴皂後用手搓洗。



### ■放在洗衣網袋(市售)內的衣物(請與其他衣物一起洗)

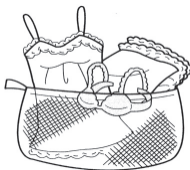

#### ●含有金屬絲的胸罩和絲襪

放在市售的洗衣網袋或內衣洗衣網袋中。  
(為了防止胸罩變形或刮傷絲襪)

### ■衣物的檢查

#### ●除去衣物上的金屬粉、金屬片。



刮傷衣物。

#### ●將圍裙、枕套等的帶子繫緊，拉上拉鍊等，將它由內向外翻

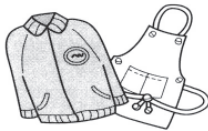

●有帶子衣物

#### ●容易褪色的衣物分開洗滌 (防止顏色染到其他衣物)

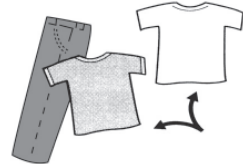

●紅色和深藍色等的衣物  
●牛仔褲等

#### ●用刷子刷掉頭髮、寵物的毛和砂粒、大顆粒的髒物等



#### ●容易起毛的衣物將其由內向外翻



#### ●為了防止靜電



根據衣物不同，有時會產生靜電。  
洗滌時，請使用柔軟劑。

### ■依衣物種類加以分類



容易產生絲屑的衣物



容易殘留絲屑的衣物

#### ■容易產生絲屑的衣物：

如毛巾類、毛衣類、棉製類等等。

#### ■容易殘留絲屑的衣物：

如長纖維織品、絨毛類、燈芯絨類等等。

#### ■上記兩種衣物要分開洗滌。

### 不傷衣料的洗衣方法

■大件衣物時：給水時，由上方用手輕輕壓衣物，使其充分吸水後，再洗。

■毛球或脫線出現的情況時：請將衣物翻過來洗。

■附有長繩索或鈕扣、拉鍊等物容易損壞的衣類：請將繩索繫好，扣子扣上，拉鍊拉上。

■衣物量多時，請將上層衣物確實壓入平衡圈以下。(如圖一所示之指示線以下)，且衣物量不可超過標示容量，以免造成衣物及洗衣機損壞。

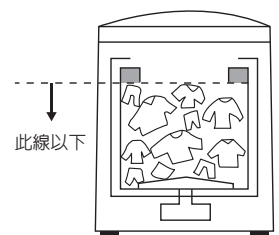











(圖一)



# 洗劑量與洗衣量之搭配方法

■關於洗劑量使用之多寡，請參照操作面板上表示之洗劑量使用之。

■洗劑量及洗衣量之搭配請參考下表所示：

水 量	洗衣量 (參考)	洗劑的種類	洗 劑 量	
			面板顯示	濃縮劑 因廠牌洗劑成份及量匙均不相同，故本數據僅供參考。
 (96 L)	14 kg } 9 kg	粉 末	1.0 匙	約90 g
		液 體		約90 ml
 (92 L)	11 kg } 8 kg	粉 末	1.5 匙	約80 g
		液 體		約80 ml
 (86 L)	10 kg } 7 kg	粉 末	1.4 匙	約70 g
		液 體		約70 ml
 (80 L)	9 kg } 6 kg	粉 末	1.2 匙	約60 g
		液 體		約60 ml
 (74 L)	8 kg } 5 kg	粉 末	1.0 匙	約50 g
		液 體		約50 ml
 (68 L)	7 kg } 4 kg	粉 末	0.9 匙	約45 g
		液 體		約45 ml
 (62 L)	6 kg } 3 kg	粉 末	0.8 匙	約40 g
		液 體		約40 ml
 (56 L)	5 kg } 2 kg	粉 末	0.6 匙	約30 g
		液 體		約30 ml
 (50 L)	4 kg 以下	粉 末	0.5 匙	約25 g
		液 體		約25 ml
 (45 L)	3 kg 以下	粉 末	0.4 匙	約20 g
		液 體		約20 ml
 (40 L)	2 kg 以下	粉 末	0.4 匙	約20 g
		液 體		約20 ml

注意：• 沐浴精（乳）等非洗滌衣物之洗劑，請勿使用洗滌。

- 肥皂絲因溶解較困難，洗後容易殘留於衣物上，請事先完全溶解後，再倒入洗衣槽內使用。
- 請勿放入過量洗劑，並選擇發泡量較少之濃縮洗劑，以避免泡沫過多而無法完全洗清。

## ■洗劑的投入方法

- 使用“濃縮型”粉末合成洗劑時：
  1. 將洗劑放入洗劑投入盒中，確實關閉洗劑投入盒。
  2. 粉末洗劑如太過潮溼，而有凝結成塊之情形時，請將凝結之粉末洗劑弄成粉狀，以防止洗劑殘留洗劑盒中。
- 使用“濃縮型”液體洗劑時：
  1. 液體洗劑加稀釋水的用量，倒入洗劑投入盒中不可溢出。
  2. 確實關閉洗劑投入盒。
  3. 使用太過黏稠之液體洗劑請加水稀釋，以防止洗劑殘留洗劑盒中。
- 當感覺泡沫過多時，下次洗衣時請斟酌將洗劑減量使用。  
(洗衣物較髒污時，泡沫較少；衣物愈乾淨，泡沫愈多)

# 關於洗劑方面

## 洗劑、漂白劑的使用方法



※液體漂白劑／粉狀漂白劑／液體洗劑／粉末洗劑洗衣時，請直接放入洗劑／漂白劑投入盒。

### 【注意事項】

- 請勿將洗劑直接投入洗衣槽中，以免洗劑不易溶解。
- 漂白劑使用前，請閱讀「漂白劑」的使用方法注意事項。
- 請勿將液體漂白劑，直接放入槽中。
- 請勿投入受潮濕結塊之洗劑，以免洗劑不易溶解。

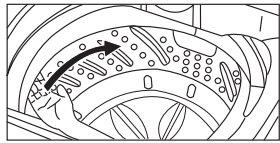

※若洗劑投入盒，位於不易打開投入位置時，請按電源鍵及啟動鍵後，再向右轉動洗衣脫水槽，以方便投入洗劑。  
(向左無法轉動)

※若沒有按電源鍵及啟動鍵，將無法轉動洗衣脫水槽。

## 洗滌化纖類大件衣物時粉末洗劑溶解方法

### 方法一

- 1 將洗劑放入洗劑盒中，按下行程鍵，選擇大件行程，按下「水量」鍵，選擇(74 L)後，再按下啟動鍵，洗衣約1分鐘後，再按下暫停鍵。
- 2 將洗衣物放入洗衣槽中，按「水量」鍵選擇所需水量，再按下啟動鍵，開始洗衣。

### 方法二

- 1 先將約5公升的溫水(水溫約25℃以上、50℃以下)倒入容器。(如臉盆、水桶)。
  - 2 將已準備好的洗劑，投入容器中，並充分攪拌使其完全溶化。
- 攪拌時，請注意去除已固體化之洗劑，或殘留顆粒，使其充分溶解後再倒入洗衣槽中。

### 【注意事項】

- 清洗化纖材質的大件衣物如兩用被、太空被等，由於其材質不易吸水且易浮於水面上；使用粉末洗劑時，請參照上述方法將其溶解，才不會造成洗劑殘留在衣物上。

清洗大件衣物，建議使用液體洗劑

## 柔軟劑的使用方法

### 柔軟劑使用時的注意事項

濃縮型【1/3】【3倍】之標記  
請用2杯水稀釋為3倍。



水 量	柔 軟 劑 量	
	濃 縮	普 通
96 L	約21 ml	約63 ml
86 L	約19 ml	約57 ml
74 L	約16 ml	約48 ml
62 L	約13 ml	約39 ml
50 L	約10 ml	約30 ml
40 L	約8 ml	約24 ml

### ■柔軟劑標準注入量

濃縮 ..... 水30 L，配合6.6 ml柔軟劑

普通 ..... 水30 L，配合20 ml柔軟劑

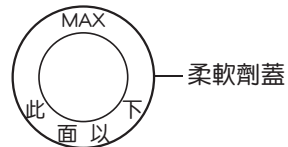

- 加水量太少時，根據柔軟劑不同，有時會難以流動。請更換不同的柔軟劑。
- 殘留有柔軟劑時，每次都要加以清除。
- 在預約的情況下，柔軟劑放置時間久後易凝固，所以請避免如此使用。

### 注意事項

1. 柔軟劑加稀釋水的量倒入投入盒中，不要讓液面超過「MAX」的位置。(以防止其馬上流出。)
2. 柔軟劑蓋切勿取出，以防止柔軟劑殘留盒中。
3. 柔軟劑盒僅能放入柔軟劑，勿放入洗劑、漂白劑。

### ● 柔軟劑投入盒操作步驟

1. 外拉
2. 柔軟劑倒入
3. 緩慢地往內關緊

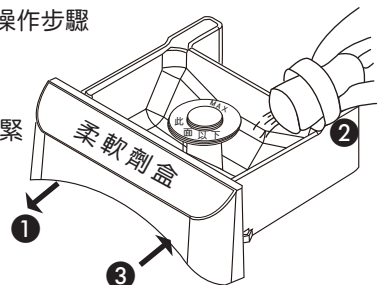

# 衣領精使用注意事項

- 正確的衣領精噴法，將衣物放入洗衣槽內，噴嘴朝向洗衣槽內部，對準衣物噴灑衣領精。(圖一)
- 錯誤的衣領精噴法，衣物外露於洗衣槽外直接對衣物噴灑。(圖二)(圖三)
- 因為衣領精比洗衣精較具有侵蝕，噴灑衣領精時如外露於空氣中易對人體造成危害，噴到塑膠部品易造成毀損。

(以下為使用示意參考圖)



圖一  
(○)



圖二  
(×)



圖三  
(×)

## 清潔保養事項

### 整體外觀之處理

用柔軟的布擦拭。

太髒的情形下可用廚房用清潔劑或肥皂水清洗。



#### 注意

- 請避免如下情形：水直接潑灑清洗、香蕉油(信那)揮發、油類勿與之接觸，以免引起變形、故障、傷痕。
- 漿過糊的衣物做脫水後必須再用清水將水槽內漿糊完全清除，以免排水不良。
- 漂白劑沾上洗衣機本體印刷部份時，請將之拭除以免變白。

### 絲屑的清除

1. 將絲屑過濾網向上拉出。
2. 將絲屑取出。
3. 將絲屑過濾網由上往下插回原處。

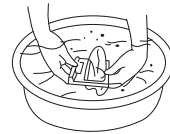
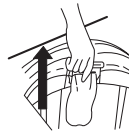

- ※注意：插入必須確實，否則若落入槽內會損傷衣料。

### 給水管接續口之清除

- 給水管卸下的方法，請依第4頁所示的順序。
- 用刷子刷除給水閥過濾網的髒物，可保持給水之暢通。

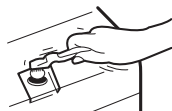

### 泡沫洗淨洗劑／柔軟劑投入盒之清洗

請時常清洗泡沫洗淨洗劑投入盒，以免因給水流量較小時，會殘留未溶解的洗劑及柔軟劑。

- 不可使用醋酸等酸性溶液清洗洗衣機，會造成部品劣化。

# 要求修理服務前，請先檢查下列事項

現象	請先自行檢查	現象	請先自行檢查
完全不運轉	<ul style="list-style-type: none"> <li>● 是否停電？</li> <li>● 是否保險絲斷了或總開關斷電？</li> <li>● 是否插頭沒插好？</li> <li>● 是否未按電源開關？</li> <li>● 是否未達規定水量？水龍頭打開了嗎？</li> <li>● 是否未按「啟動／暫停」鍵？</li> </ul>	不給水	<ul style="list-style-type: none"> <li>● 是否忘了打開水龍頭？</li> <li>● 是否斷水？</li> <li>● 是否給水管接續口被髒物所堵塞？</li> </ul>
		不排水	<div style="border: 1px solid black; padding: 2px; text-align: center;">洗衣槽有殘餘水量時</div> <ul style="list-style-type: none"> <li>■ 查看排水管是否有問題？                             <ul style="list-style-type: none"> <li>● 是否排水管沒有放下來？</li> <li>● 是否排水管被絲屑阻塞？</li> <li>● 是否排水管被壓住？</li> <li>● 是否排水管中途被墊高10 cm以上？</li> <li>● 是否排水管太長超過2 m以上以致排水時間太長？（參照第3頁）</li> </ul> </li> <li>● 是否使用太細之排水管？</li> <li>■ 查看洗衣蓋是否沒有關閉？</li> </ul>
不脫水	<div style="border: 1px solid black; padding: 2px; text-align: center;">洗衣槽內沒有殘餘水量時</div> <ul style="list-style-type: none"> <li>● 是否洗衣物偏載太大？</li> <li>● 是否洗衣機置於傾斜之地面上？</li> <li>● 是否洗衣蓋沒有關閉？</li> </ul>		

## 廢電器處理方法

根據環保署的規定，四機一腦（電冰箱、洗衣機、電視機、冷氣機、電腦）於廢棄時須經妥善處理，以免對環境造成不良影響。

當您的舊洗衣機要廢棄時，請依下列方式處理

1. 當購買新洗衣機時，汰換之舊洗衣機可委由經銷商運回處理。
2. 請洽行政院環保署資源回收管理基金管理委員會。

免費服務專線 0800-085-717（0800-您幫我-清一清）。

請勿自行隨意丟棄，以免造成環境污染，謝謝合作！

## 可自行處理之故障排除－使用中響笛鳴響的狀況

燈號	狀況	燈號	狀況
U11	<ul style="list-style-type: none"> <li>■ 排水異常或溢水異常？                             <ul style="list-style-type: none"> <li>● 是否排水管沒有放下？</li> <li>● 是否排水管被絲屑阻塞？</li> <li>● 是否排水管被壓住？</li> <li>● 是否排水管末端浸泡在水裡？</li> <li>● 是否排水管中途被墊高10 cm以上？</li> <li>● 是否排水管太長(2 m以上)</li> <li>● 是否使用太細排水管？</li> </ul> </li> </ul>	U13	<ul style="list-style-type: none"> <li>■ 洗衣物偏載太大？                             <ul style="list-style-type: none"> <li>→ 將衣物放平均。</li> </ul> </li> <li>■ 洗衣機置於傾斜之地面上？                             <ul style="list-style-type: none"> <li>→ 用平衡調整腳調整之。</li> </ul> </li> </ul>
		U14	<ul style="list-style-type: none"> <li>■ 給水異常？                             <ul style="list-style-type: none"> <li>● 是否沒有打開水龍頭？</li> <li>● 是否停水或水壓不足？</li> <li>● 是否給水管接續口被雜物堵塞？</li> </ul> </li> </ul>
U12	<ul style="list-style-type: none"> <li>■ 洗衣槽蓋沒有關閉？                             <ul style="list-style-type: none"> <li>→ 請關閉洗衣槽蓋。</li> </ul> </li> </ul>	U99	<ul style="list-style-type: none"> <li>● 若設定了兒童安全裝置，在洗衣運轉過程中，打開蓋子10秒以上，則顯示異常。                             <ul style="list-style-type: none"> <li>→ 請檢查是否是洗衣槽蓋被打開了或有兒童掉入洗衣槽內。</li> </ul> </li> <li>● 若要重新運轉，先拔掉電源插頭，再插上電源插頭，重新操作。</li> </ul>

注意：當其他「H--」顯示如「H09」，且響笛發生鳴響時(約10秒)，此時表示洗衣機故障：請將電源插頭拔除，並聯絡就近服務站處理。

## ■ 下列情形並非故障

現象	原因
脫水運轉過程中，突然切換為洗清行程	<ul style="list-style-type: none"> <li>● 脫水中衣物嚴重偏載時，自動平衡裝置會碰及安全開關而自動修正（給水清洗衣物），平衡洗衣物後，再行脫水。</li> <li>※上述修正3次無效後，響笛會發出嗶聲，此時，請打開洗衣槽蓋，將衣服調整平衡。</li> </ul>
按下「洗衣」「洗清」「脫水」時無法改變行程	<ul style="list-style-type: none"> <li>● 運轉過程中，只可以變更水量的多寡。</li> <li>● 行程進行中，如欲再變更行程，需將電源關閉再重新啟動後，才能變更行程。</li> </ul>
洗衣過程中注水	<ul style="list-style-type: none"> <li>● 洗衣或洗清行程中，微電腦會自動感知，如果水量減少時，會自動注水補充。</li> </ul>

註：間接脫水過程中有輕微之扣扣音及脫水運轉時，會有輕微電磁音，此非異常現象，請安心使用。

## 規 格

額 定 電 壓	110 V
額 定 頻 率	60 Hz
額 定 消 耗 電 功 率	洗衣 365 W 脫水 205 W
標 準 使 用 水 量	200 L
外 型 尺 寸	寬 640 x 深 667 x 高 1032 mm
製 品 重 量	51 kg
最 大 洗 衣 量	14 kg (乾燥衣物)
水 壓	30 kPa ~ 1 MPa (0.3 kgf/cm <sup>2</sup> ~ 10 kgf/cm <sup>2</sup> )
控 制 方 式	微電腦程式控制
使 用 水 溫	室溫

## 服務除外保證事項

### ■ 一般家庭用以外使用場所或目的時

理髮院、美容院、療養院、醫院等等每日使用回數比一般家庭多之場所時，雖然製品在保證期間內，但原則上維修時亦須酌收服務費用。

遇到困難時

## 長期使用時，製品之點檢確認

製品是否有右列之症狀	<ul style="list-style-type: none"> <li>● 電源線或插頭組異常發燙（熱）。</li> <li>● 燒焦或發臭等異味，運轉時異常的振動或異音。</li> <li>● 脫水無法正常停止。</li> <li>● 漏水（給水管、排水管等等）。</li> <li>● 碰觸製品時有漏電發麻之感覺時。</li> <li>● 其他異常故障時。</li> </ul>	➔	製品若有此症狀時，為防止故障或事故之擴大，請將製品電源關閉，插頭拔開插座，並請就近聯絡服務人員點檢或維修處置。
------------	--	---	---





# 歌林全省服務站

歌林對顧客服務的承諾永遠不變、若需維修時  
請駕臨歌林關係企業：瑞林科技股份有限公司

基隆服務站	基隆市文化路221-5號	☎ (02)24248916	南投服務站	南投市中興路346號	☎ (049)2233483
松山服務站	台北市松隆路119-3號	☎ (02)27698800	虎尾服務站	雲林縣虎尾鎮光復路198號	☎ (05)6310177
北西服務站	台北市和平西路二段92-1號	☎ (02)23032814	嘉義服務站	嘉義縣水上鄉中山路二段1026號	☎ (05)2686574
北北服務站	台北市敦煌路205號	☎ (02)25952113	新營服務站	新營市民榮里和平路6-1號	☎ (06)6323714
三重服務站	三重市溪尾街14號	☎ (02)82876869	台南服務站	台南市文成路757號	☎ (06)2804061
板橋服務站	土城市學府路一段189巷11弄2號	☎ (02)22742008	高雄服務站	高雄市光華一路148-2號	☎ (07)7612976
中和服務站	中和市板南路112號1樓	☎ (02)22445628	鳳山服務站	高雄縣鳳山市鳳松路179號	☎ (07)7353309
中壢服務站	中壢市新興路286號	☎ (03)4287001	屏東服務站	屏東市忠孝路124號	☎ (08)7325225
新竹服務站	新竹市東大路二段738號	☎ (03)5426686	岡山服務站	高雄縣路竹鄉環球路459號	☎ (07)6974493
苗栗服務站	苗栗市至公路403號	☎ (037)321221	澎湖服務站	馬公市西文里173號	☎ (06)9211099
台中服務站	台中市北屯路429號	☎ (04)22413763	台東服務站	台東市永福路145號	☎ (089)327377
中海服務站	台中市工業區20路39號	☎ (04)23504471	花蓮服務站	吉安鄉吉興路一段234號	☎ (03)8529191
彰化服務站	彰化縣彰化市林森路387號	☎ (04)7513774	羅東服務站	羅東鎮興東南路35-1號	☎ (03)9543248

※消費者諮詢專線：歌林股份有限公司 0800-231-758  
歌林網站：<http://www.kolin.com.tw>

※消費者服務專線：瑞林科技服務股份有限公司 0800-066-628  
瑞林網站：<http://www.realise.com.tw>

敬告歌林產品愛用者：

- 本公司關係企業所屬全省服務站的地址、電話，時有變更或遷移，請恕本公司無法周全告知。
- 為了保障您的權益，若需維修時，請您先查詢下列電話為禱。

台北 (02)8287-6277 台中 (04)2359-3064 高雄 (07)697-2417 花東區 (03)852-9191

## 歌林股份有限公司

桃園縣中壢市工業區中園路198號.....TEL:(03)451-5494

生產國別：中華民國

W9901-BW400