



# 目錄

# 頁數

部品名稱.....	1
-----------	---

## 安全使用說明

■安全指示.....	2
■注意事項.....	3
■安裝說明.....	5
■如何安裝與使用排水管及方向更改.....	6
■安裝進水管.....	7

## 洗衣程序

■洗衣操作.....	8
■按鍵操作說明.....	9
■洗衣行程選擇.....	10
■投放洗衣劑.....	11
■如何保養照顧洗衣機.....	12
■如何清洗棉絮收集盒及過濾器.....	13
■故障排除.....	14
■其他功能.....	15
■規格表.....	16

# 部品名稱



本頁將詳細介紹洗衣機各個配件，讓您在使用前熟悉各項功能

## 注意

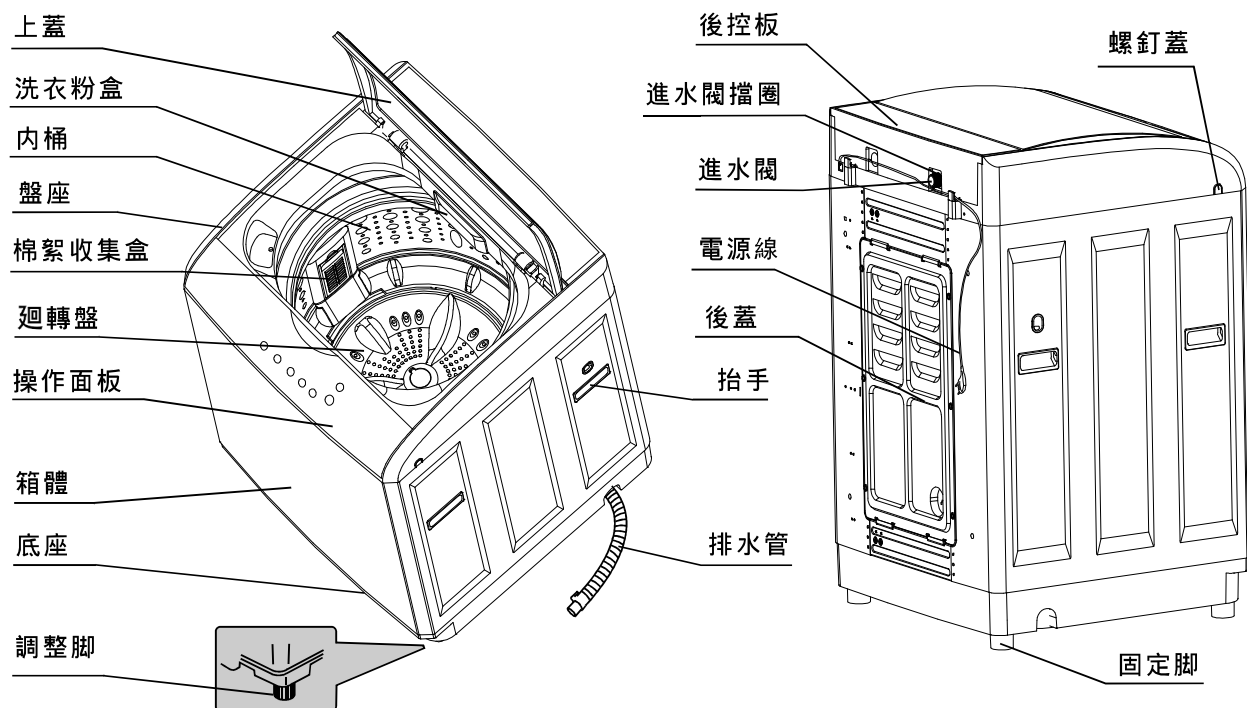
本說明書內的洗衣機圖示可能與消費者實際使用的洗衣機有些許不同，請以實際使用的洗衣機功能為主

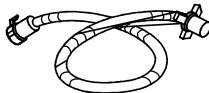

## 配件

防鼠底板	水龍頭接頭	進水管
		

# 安全指示

您的安全對我們非常重要

為避免火災、電擊及其他危險，請遵守下列防範內容

## 使用前請詳閱各項指示

- |   |   |
|---|---|
| <ul style="list-style-type: none"><li>• 易燃液體(如乾洗劑、汽油等)不可存放在洗衣機內部或周邊。洗衣機內若放入易燃液體，有引發火災或爆炸的危險</li><li>• 不可讓小孩操作攀爬洗衣機，有小孩在附近時尤其要小心</li><li>• 洗衣後除非洗衣機已停止運轉，否則不可將手伸入洗衣槽內</li><li>• 請勿擅改操作程式</li></ul> | <ul style="list-style-type: none"><li>• 安裝維修及更換零件時，請指定合格技師</li><li>• 請定期保養洗衣機</li><li>• 請安裝在適合的場所，勿使其受日曬雨淋</li><li>• 請勿安裝在高溫潮濕的地方，有引來電擊的危險</li><li>• 請不要設置在地毯上或浴室等潮濕的地方，也不要設置在會淋到風雨或會被水噴到的地方，有觸電、火災、故障、變形的危險。</li><li>• 請確實接好進水管、排水管及電源線</li><li>• 請確實安裝接地線</li></ul> |
|---|---|

## 注意事項：

- 被食用油浸汗的衣物不要放入清洗，這些油漬會殘留在洗衣機內，它亦可能導致火災
- 請勿使用氨水或酸劑，它會導致危險
- 維修前請先拔掉插頭
- 玻璃纖維物請勿投入清洗，以免引起過敏
- 使用熱水請勿超過50°C，否則會引起塑膠變形
- 控制面板切勿用水沖洗，可能引起火災或電擊
- 洗衣機請勿放置在熱水器底下使用
- 請勿清洗無法吸水的羽絨衣物

## 緊急處理方法：

- a. 使用中若發生產品冒煙或起火燃燒時，請盡速將插頭拔掉，並通知原廠服務人員處理。
- b. 電源線如有破損時，必須由製造廠商或其服務處具有類似資格的人員更換，以避免發生危險。

# 注意事項

請將電源線插頭插在110V交流電源插座上。電源插座一定要使用單相三極插座。插座中的接地線端一定要可靠接地，可能的話，最好使用漏電保護器。

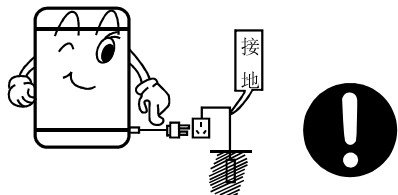

停電、移動、不用或清理時，一定要把電源插頭拔下並關掉水龍頭，請不要用濕手去插或拔插頭。

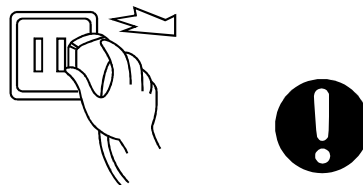

不要使電源線過分彎曲、過度拉伸、扭轉、捆扎或改造、受重物重壓或夾入；當電源線或電源插頭損壞或插座鬆動時，為避免危險，必須由我公司特約維修點或我公司售後服務部門專職人員更換。電源插頭的插片要保持清潔，電源插頭上若沾有灰塵，請仔細用乾布擦拭掉。



不能安裝在浴室等潮濕的地方，絕對不能用水沖洗，不能將濕衣物放到控制面板上。



不要使用50°C以上的熱水。



洗衣機安裝在有地毯的地面上時，地毯不得堵塞通風孔。

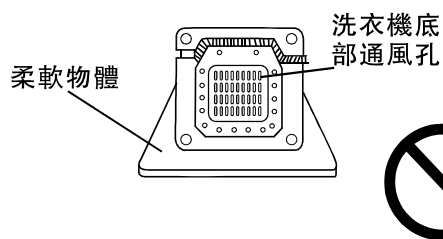

不要洗滌雨衣、自行車罩、羽絨製品等防水性衣物，以免脫水時異常振動。

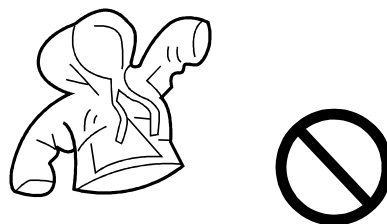

不要與其它電器合用一個插座，電源插頭損傷，插頭插入插座鬆弛時不能使用。



# 注意事項

洗衣機工作時，不要將手伸進運轉中的洗衣機桶裏面，即使轉速很慢也是危險的，要特別注意孩子，切勿讓兒童攀爬洗衣機。



不能自行分解、修理、改裝。

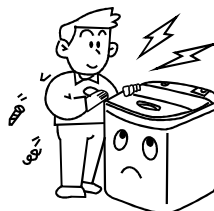

不要將任何熱的、重的物品（如盛有熱水的壺）放在洗衣機上。



不要洗滌染有揮發性物質（甲苯、去漬油、汽油等）的衣物。

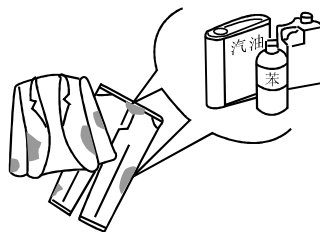

無人照顧的兒童不得使用此機器。

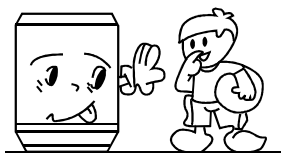

避免陽光直接照射洗衣機，不要靠近暖氣等熱源。



洗滌時，為防止桶內棉屑堵塞瀑布水流口，影響瀑布效果，棉絮收集器一定要完好，安裝到位，並及時清理。

棉絮收集器

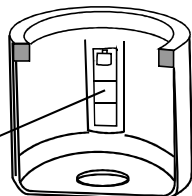

為了您的衣物和洗衣機不受損壞，洗衣前，請您取出口袋中所有硬幣、鈕釦、胸針、髮夾等異物。

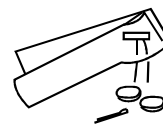

- 洗衣前，請仔細確認水龍頭是否打開，進水管是否正確連接。
- 建議採用低泡沫洗衣粉。

# 安裝說明

## 安裝位置

安裝前先檢查場地是否設施都齊全  
安裝在適當的場地是您的責任  
須安裝於平坦堅固的地板

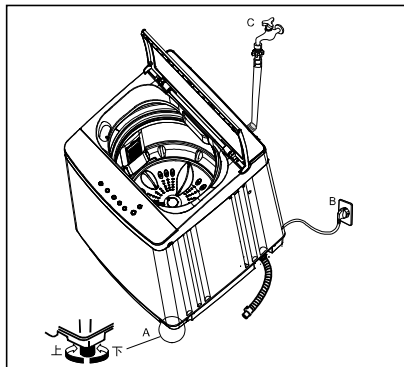

假如洗衣機安裝於不適當的地點，會使洗衣機於運轉時產生噪音及震動。  
假如洗衣機不平衡可調整腳座的上下使其平衡

## 安裝底蓋

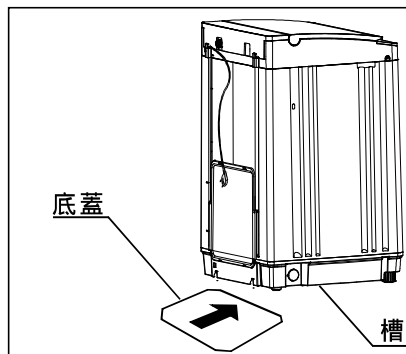

- 將洗衣機後背略向後傾斜，將底蓋有說明的一面背向洗衣機，沿箭頭方向插入底座插槽內。用十字螺絲起子將底蓋用附件中的兩個螺絲釘安裝到洗衣機底座上。

### 注意

如安裝於地毯上請注意排水口不可有阻礙

# 如何安裝與使用排水管及方向更改

1. 將排水管穿過軟管夾
2. 再將排水管接入洗衣機背面下方的排水口
3. 用軟管夾將排水管固定於排水口上

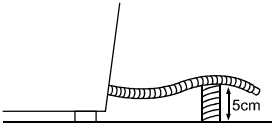
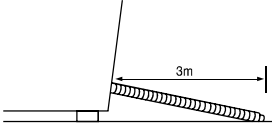
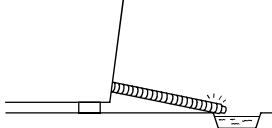
使用排水管注意事項		
<ul style="list-style-type: none"> <li>• 排水管的任何一部分高度高於地面5公分以上時,水會無法順利排出。</li> </ul> 	<ul style="list-style-type: none"> <li>• 排水管若要延長,以不超過3公尺為原則</li> </ul> 	<ul style="list-style-type: none"> <li>• 注意排水管尾端,不要將其浸泡在水中</li> </ul> 

## 如何改變排水管方向

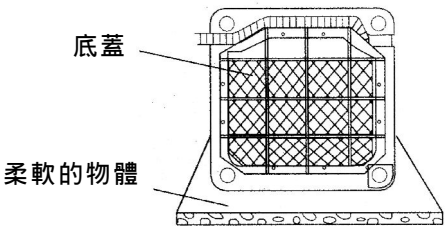
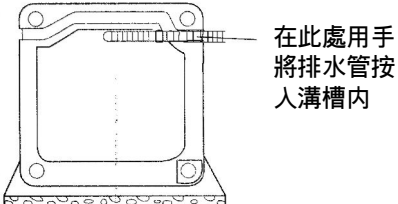
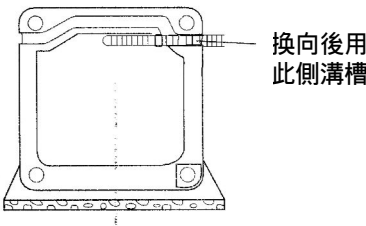
如何改變排水管方向	
<p>1. 將洗衣機前面朝下,輕輕放倒。 (地上預先鋪設柔軟墊子)</p> 	<p>3. 將排水管從右側伸出,固定好。</p> 
<p>2. 將排水管從左側溝槽內拔出。</p> 	<p>4. 將洗衣機輕輕扶起。</p>



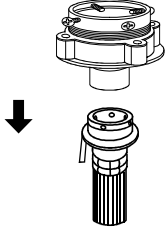
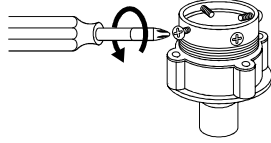
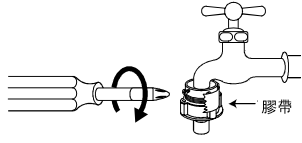
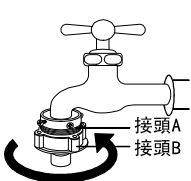
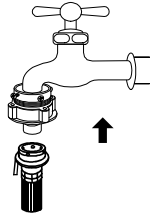
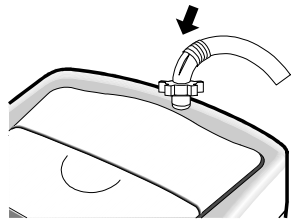

# 安裝進水管

## 一般水龍頭

<p><b>1</b> 將進水管下拉，以分開連接座接頭</p> 	<p><b>2</b> 將連接座上四顆螺絲鬆開，以便接在水龍頭上</p> 	<p><b>3</b> 將連接座往上推向水龍頭，先用手或螺絲起子將靠近牆壁的兩個螺絲鎖緊，再將另兩個螺絲鎖緊</p> 
<p><b>4</b> 除去膠帶後，將連接座與接頭旋緊</p> 	<p><b>5</b> 以上推力量將進水管與連接座連接</p> 	<p><b>6</b> 將進水管的另一端以順時鐘方向旋緊於注水口</p> 

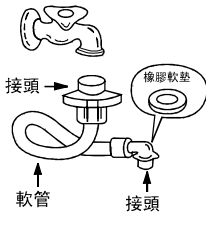
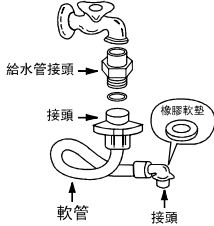
## 螺旋狀水龍頭

<p><b>1</b> 將進水管與水龍頭連接並將接頭旋緊</p> 	<p><b>2</b> 如有必要可再使用一個內接頭來連接</p> 	<p><b>3</b> 將進水管接頭連接至洗衣機進水口並將之旋緊</p> 
--	--	--

# 洗衣操作

為達到最好的洗衣效果，請務必適當操作本洗衣機，本章節會提供相關重要資訊給您

## 洗衣準備

- |   |  |
|---|--|
| <ul style="list-style-type: none"><li>• 拉鍊拉上、鈕釦扣好，以避免洗衣時鉤壞其他衣物</li><li>• 其他如針釦等硬物必須清除以免損傷衣物及洗衣機</li><li>• 口袋清理乾淨並將之翻出</li></ul> | <ul style="list-style-type: none"><li>• 衣物外翻以避免傷害衣物</li><li>• 有繩帶的衣物請將繩帶綁好，以避免糾纏其他衣物</li></ul> |
|---|--|

## 分類

- |   |
|---|
| <ul style="list-style-type: none"><li>• 請將較髒衣物與一般衣物分開清洗</li><li>• 請將深色與淡色衣物分開清洗</li></ul> |
|---|

## 置入

- |  |  |
|--|--|
| <ul style="list-style-type: none"><li>• 衣物放入時請勿擠壓，以免影響洗衣水流及引起衣物起皺</li><li>• 請依照衣物分類選擇適當行程，如果衣物太多但選擇少量行程可能會：<ul style="list-style-type: none"><li>- 洗淨不足</li><li>- 衣物起皺</li><li>- 產生過多棉絮</li><li>- 加速衣物破損</li></ul></li></ul> | <ul style="list-style-type: none"><li>• 大小衣物請混合平均放入，以維持洗衣機平衡。洗衣機不平衡會引起震動</li><li>• 少量洗衣設定，可減少洗衣時間</li><li>• 衣物多量時，請使用多量洗衣設定以減少起皺。免燙及人造纖維衣物尤須更大洗衣空間</li></ul> |
|--|--|

# 按鍵操作說明

BW-13S02  
BW-13S03

## 指示燈狀態及含義

- 燈一閃一亮，顯示正在運行的程序
- 燈亮，顯示將要運行的程序或選擇中的狀態

## 洗衣行程時間顯示

- 智能過程中，顯示“—”
- 預約過程中，顯示剩餘預約時間（小時）
- 行程運行中，顯示剩餘總時間（分）
- 出現異常時，顯示異常現象符號

## 其他行程：

- [常用]行程主要用常規衣物的一般洗衣。
- [標準]行程主要洗衣一般繭、需要經常更換的衣物。
- [牛仔]行程水流較強，用於洗滌牛仔衣物和文件衣物。
- [毛毯]行程主要用於洗滌大件，或較硬的衣物，如床單、被單等。
- [童衣]行程適於洗滌兒童衣物，水流較強，過程增加一次清洗，洗滌衣物更乾淨且防止不同衣物交叉感染。
- [內衣]行程適用於洗滌內衣衣物，該水流對內衣的整體形狀有很好的呵護。
- [快洗]行程用於洗滌不太髒的衣服，洗衣時間較短。
- [冷風乾燥]程序可對洗衣機內外桶進行風乾，使內外桶保持乾燥，可避免滋生霉菌。
- [槽洗淨]行程用於清除內外桶及回迴盤背面的污垢，若加入適當漂白劑，則清潔效果更好；運行該程序時桶內請勿放置衣物。

## “速度/功能”按鍵

- 高行程為“常用”、“標準”、“牛仔”、“童衣”、“內衣”時，可按“速度/功能”鍵進行“高速洗”、“中速洗”、“低速洗”三種洗滌速度選擇。
- 在初始狀態下，燈不顯示。
- 在運行過程中，按住“速度/功能”鍵2秒鐘以上可設定“童鎖”，再按2秒鐘以上可取消童鎖。
- 童鎖為防止兒童改變洗衣過程和保護兒童安全特設功能。

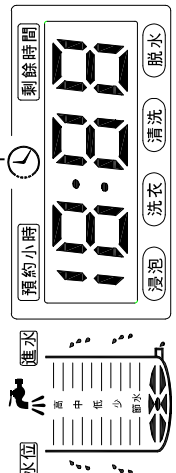

## “開/關”按鍵

- 按下接通電源，再按切斷電源。
- 洗衣行程結束或開機10分鐘後不啟動行程，自動切斷電源。
- 按下開關後，可按[啓動/暫停]，洗衣機運轉，智能控制狀態，洗衣水位，完成整個洗衣過程。如按其他任意鍵（除電源開關鍵和啓動暫停鍵外），洗衣機將進入人工設定狀態，若開機初始狀態，桶內有水時，機器無智能控制功能。

## 啓動/暫停

- 在選擇行程，手動設定以及水位後，按下該鍵運行開始。
- 在運行中按下該鍵暫停運行，再次按下該鍵行程繼續運行，直到完成剩餘時間。

## 速度/功能

- [常用]洗衣行程是最簡單、最方便、最常用的洗衣行程。只需按下電源[開/關]按鍵，再按[啓動/暫停]按鍵，即可開始工作。
- [童衣]行程將洗衣機上蓋關閉，若未將上蓋關閉，到脫水時，機器則會停止運行，並進行異常報警。

## “行程”按鍵

- 洗衣前的準備：  
打開水龍頭 - 放下排水管 - 插上電源 - 放入洗滌物 - 放入適量洗衣粉或洗衣液 - 關上上蓋
- 1. 按下[開/關]按鍵，接通電源。
- 2. 根據衣物的多少選擇適當的水位。
- 3. 按下[啓動/暫停]鍵。
- 4. 洗衣結束，洗衣機自動切斷電源，關閉自來水龍頭。本機能自動斷電，但為了更安全，請務必拔下電源線插頭。

## 水位

- 洗衣機在智能控制狀態下，按[啓動/暫停]鍵，洗衣機會根據衣物的重量自動設定水位。
- 在開機初始狀態時，按“水位”鍵進行水位選擇，此時智能功能被取消，可根據衣物量選擇合適的水位。1-2檔為節水水位，3-4檔為少水位，5-6檔為低水位，7-8檔為中水位，9-10檔為高水位。
- 在洗衣（包括清洗）過程中，若想補進水，可按住“水位”鍵進行補水，鬆開停止補水；或若“水”鍵選擇更高水位，再按“水”鍵選擇更高水位，洗衣機將自動進水。若設定水位低於目前運行內的水位，在暫停後繼續運行，洗衣機將在下次進水時達到設定水位。

## “水位”按鍵

- 在開機狀態下，按[預約]可進行2-18小時內預約時間的設定。
- 每按一次鍵，時間增加1小時。
- 如需取消預約，按[開/關]鍵回到待機狀態。

## 預約

- 默認的洗衣過程為“洗衣-清洗-脫水”。
- 使用[手動設定]鍵可以對以下洗衣過程進行選擇：如“浸泡-洗衣-清洗-脫水”，對於比較硬的衣物，用戶可以增加“浸泡”。

## “預約”按鍵

- 在開機狀態下，按[預約]可進行2-18小時內預約時間的設定。
- 每按一次鍵，時間增加1小時。
- 如需取消預約，按[開/關]鍵回到待機狀態。

## 手動設定

- 默認的洗衣過程為“洗衣-清洗-脫水”。
- 使用[手動設定]鍵可以對以下洗衣過程進行選擇：如“浸泡-洗衣-清洗-脫水”，對於比較硬的衣物，用戶可以增加“浸泡”。

## “啓動/暫停”按鍵

- 在選擇行程，手動設定以及水位後，按下該鍵運行開始。
- 在運行中按下該鍵暫停運行，再次按下該鍵行程繼續運行，直到完成剩餘時間。

## “手動設定”按鍵

- 默認的洗衣過程為“洗衣-清洗-脫水”。
- 使用[手動設定]鍵可以對以下洗衣過程進行選擇：如“浸泡-洗衣-清洗-脫水”，對於比較硬的衣物，用戶可以增加“浸泡”。

# 洗衣行程選擇

## 操作步驟

- 按下“開/關”鍵，接通電源，系統處於初始工作狀態，顯示狀態如前所述。
- 按“程序”鍵選擇合適的洗衣程序。
- 根據衣物量的多少，按“水位”鍵選擇合適水位。
- 以下5點內容適用於BW-13S02, BW-13S03。

### 1. 按“手動設定”鍵選擇不同的洗衣過程

按動過程 鍵次數	選擇過程	用途	運行顯示
0	洗衣、清洗、脫水	標準程序洗衣	洗衣、清洗、脫水所對應的指示燈亮
1	浸泡、洗衣、清洗、脫水	較髒的衣物需浸泡洗滌	浸泡、洗衣、清洗、脫水所對應的指示燈亮
2	洗衣	重複使用洗滌液	洗衣所對應的指示燈亮
3	洗衣、清洗	怕皺的衣物不脫水時	洗衣、清洗所對應的指示燈亮
4	清洗、脫水	手洗的衣物需清洗脫水時	清洗、脫水所對應的指示燈亮
5	脫水	手洗淨的衣物只需脫水時	脫水所對應的指示燈亮

2. 如桶內無水，機器處於“智能”工作狀態，各指示的狀態顯示參見對應型號的按鍵說明部分。此時若直接按“啓動/暫停”鍵，洗衣機進行智能傳感，自動感知衣物量的多少，設定水位並完成洗衣的全過程。  
如內桶有水，機器處於非“智能”工作狀態，各指示的狀態顯示參見對應型號的按鍵說明部分。此時可按“行程”和“手動設定”鍵選擇合適的程序和過程。
3. 在初始狀態下，若要選擇預約，按“預約”鍵，選擇合適的預約洗衣時間。每按一次按鍵，數位指示燈依次循環閃爍移動，所顯示的數字為程序結束時間。若要取消預約，需按“開/關”鍵，回到待機狀態。
4. 在初始狀態下，若要選擇洗滌速度，按“速度/功能”鍵，可選擇“低速洗”、“中速洗”、“高速洗”三種洗滌速度，以適合不同衣物，達到更好洗滌效果。在洗滌過程中可按“啓動/暫停”鍵停止運行，然後按“速度/功能”鍵選擇不同的洗滌速度，再次按下“啓動/暫停”鍵開始運行即可。只有當程序為“常用”、“標準”、“牛仔”、“毛毯”、“童衣”、“內衣”時此功能可選。
5. 蓋上上蓋，按“啓動/暫停”鍵，開始運行。在運行過程中，按住“速度/功能”鍵2秒鐘以上可選擇童鎖功能，童鎖啓動後，LED螢幕顯示剩餘時間和“CL” 3秒和1秒，再次按2秒鐘以上解除童鎖，如打開上蓋，洗衣機會停止運行并並警。
  - 在初始狀態下，若要選擇“冷風乾燥”，按“行程”鍵，選擇“冷風乾燥”鍵，選擇合適的時間。程序運行結束後回到待機狀態。
  - 洗衣過程結束後，蜂鳴警示，洗衣機可自動斷電。

# 投放洗滌劑

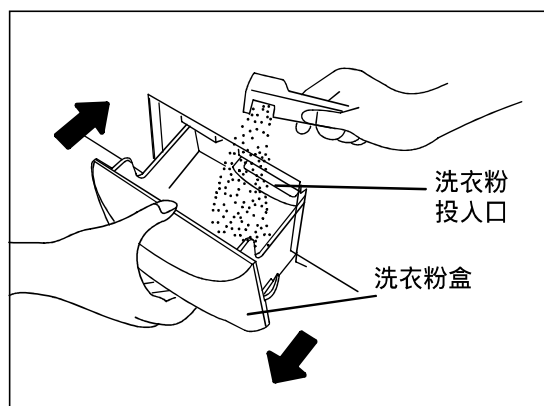

- 將洗衣粉直接放入洗衣粉盒，如左圖所示。  
投放完畢後，需將洗衣粉盒關閉。

## 如何使用洗衣粉

- 智能程序及預約洗衣時，建議將洗衣粉直接投入洗衣粉盒。
- 在洗衣機內直接溶化（不適用於智能程序及預約洗滌）
  1. 注入少量水（選擇最低水位）
  2. 放入洗衣粉，運轉約30秒鐘，使之充分溶化後按動“啓動/暫停”。
  3. 放入洗滌物，選擇合適水位，再次按動“啓動/暫停”。
- 洗衣粉的速溶方法
  1. 準備約30°C的溫水和容器。
  2. 邊攪拌邊放入洗衣粉，使之充分溶化。
- 請根據洗滌量及所選擇的水位、水量適量投放洗衣粉。
- 選用快速程序時，為保證洗滌效果建議使用液體洗滌劑，不要使用洗衣粉。
- 質量不好或過期失效的洗衣粉可能會結塊，使用時請注意及時清理洗衣粉盒。

## 如何使用漂白劑

- 注水至規定水位後，將漂白劑用容器稀釋後，慢慢倒入洗衣內桶。
- 帶色或有花樣的衣物易掉色，應避免使用漂白劑。
- 漂白劑不應直接接觸洗滌物。
- 漂白劑的使用方法，使用量按漂白劑的說明書。
- 粉末型漂白劑溶化後使用。

注意：衣物量少時，水位不能過高，否則不僅浪費洗衣粉而且容易濺出水。

# 如何保養照顧洗衣機

---

適當的保養與照顧可延長洗衣機壽命，本頁將告訴您如何適當及安全的保養洗衣機

## 清潔保養

外部	內部
<p>用濕的軟布或海綿擦拭濺出的洗潔劑漂白劑等，並時常擦拭保養</p> 	<p>以250毫升的漂白劑混合500毫升洗潔劑，然後讓洗衣機運轉一全行程</p>
<p>尖銳的金屬或物品，請勿放入洗衣機，它會使洗衣機及衣服受損。 洗衣前，口袋內之別針、硬幣、螺絲釘等必須取出</p>	

## 長時間不使用時之保養

有人在家時才使用洗衣機

長時間不使用時：

- 拔掉電源插頭
- 關閉水龍頭(避免因水壓過大引起漏水)

# 如何清洗棉絮收集盒及過濾網

## 清洗棉絮收集盒

- 洗衣過程中，必須使用棉絮收集盒。
  - 每次使用後都必須即時清理。
1. 往下按棉絮收集盒上端的彈性片，使彈性片上的卡夾從過濾蓋內脫開，向外拉棉絮收集盒，即可拆下。（如圖一）
  2. 往外拉棉絮收集盒後蓋的下端，即可將棉絮收集盒後蓋從棉絮收集盒前罩上打開。（如圖二）
  3. 清理過濾器裏的線屑。
  4. 將棉絮收集盒上端插入過濾器前罩上端的擋筋，然後將後蓋下端卡入前罩。（如圖二）
  5. 將棉絮收集盒下端插入過濾蓋，上端按入過濾蓋卡緊。
  6. 安裝後請確認棉絮收集盒安裝到位並卡緊，否則會造成洗衣時棉絮收集盒脫落，影響您的使用。

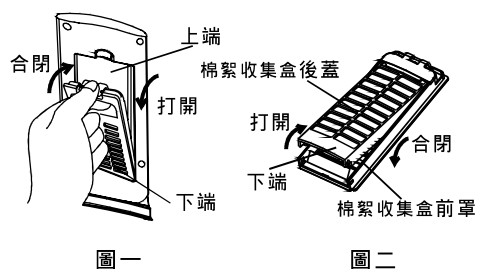

## 清洗進水閥過濾網

當進水量變小時，須清洗此過濾網

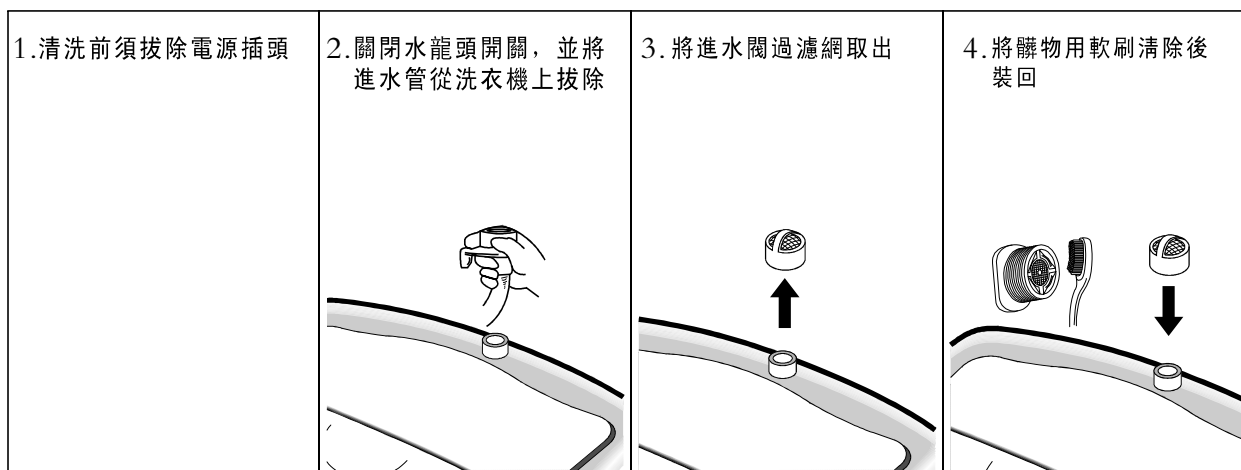

# 故障排除

異常現象	可能原因	解決方法
指示燈不亮 洗衣機不動作	電源插頭沒插好 電源插座沒電 未按電源開關按鈕 停電	將電源插頭重新插好 檢查電源插座或換另一電源插座再用。 按下電源開關按鈕 等來電後再運行洗衣機
進水管漏水	進水管接頭（與水龍頭連接處）處未接好 進水管與洗衣機接頭處未擰緊	將進水管接頭重新安裝 將洗衣機接頭處擰緊
不排水	排水管出水口位置過高或未放倒 排水管彎折扭結或被堵塞	放低排水管 將排水管放順暢及解決排水管堵塞問題
不進水	停水 水龍頭未打開 進水口的濾網是否堵塞	來水後再用 打開水龍頭 按“進水口的清理”方法清理濾網
脫水過程中，脫水 停止並進水	衣物偏置而引起	這是程序中對於脫水不平衡的自動修正，洗衣量過多 或過少，或洗衣機未調水平就容易出現脫水時的不平 衡而進入自動調整，用戶也可用手將衣物放平調整。
不脫水	排水結束後上蓋未蓋上 脫水開始後再次開蓋	蓋好上蓋 蓋好上蓋
脫水開始後間歇性地脫水	為了達到更好的脫水效果而進行的	一般屬正常現象
初次使用時，排水 管中有少量水流出	是工廠做性能試驗時剩餘的水	一般屬正常現象
控制面板局部輕微發熱	如電源線一直插在插座上，控制面板局部有 輕微發熱的現象，一般屬正常現象。	拔下電源插頭後，則該現象自動消失

注意：當檢查了以上各點後仍有異常，請拔下電源插頭，盡快與經銷單位聯系。



# 其他功能

## · 警示功能

指示燈顯示	警示原因	警示解除
E0	預約運行時開蓋	關上上蓋，解除警示
E1	排水5分鐘後，仍不到水位	打開上蓋，按“異常現象及處置方法”中的“不排水”項進行檢修，然後關上上蓋，解除警示。
E2	脫水狀態時上蓋處於開蓋狀態	關上上蓋，解除警示
E3	脫水不平衡警示	打開上蓋，擺平洗衣桶中衣物，然後關上上蓋，解除警示
E4	注水或補進水50分鐘仍不到設定水位	打開上蓋，按“異常現象及處置方法”中的“不進水”項進行檢修，然後關上上蓋，解除警示
E5	設定童鎖後，運行中開蓋	關上上蓋，按啓動鍵，解除警示
E6	水位超過溢水水位	排水到最高水位後自動解除
E7	存儲器讀寫異常	關上上蓋，解除警示
F1	水位傳感器異常	人工斷電，報修

注意：當檢查了以上各點後仍有異常，請拔下電源插頭，盡快與經銷商單位聯系。

## · 不平衡調整功能

脫水時如衣物在內桶中放置很不均勻，則易導致脫水振動大。本機設有運行不平衡調整功能，工作時通過位置振幅檢測系統對運行狀態進行檢測，一旦出現脫水振動幅度過大的現象，則自動啓動調整程序，調整衣物狀態。

## · 自動斷電功能

開機10分鐘後不啓動程序，自動切斷電源：

洗衣程序結束，洗衣機可自動切斷電源。

## · 童鎖功能

- 1、童鎖功能被設定後，所有按鍵被鎖定（包括開關鍵），此時洗衣機若在運行時上蓋被打開，洗衣機將停止工作並蜂鳴警示，若上蓋5秒內能夠合上，則洗衣機停止警示，繼續原來的程序運行，若上蓋5秒內未合上，此時桶內如有水，洗衣機將排水（此時合上上蓋無效），在此期間每隔10秒警示一次，排水到安全水位後（約5厘米高）轉為每隔10分鐘警示一次（一直警示）。洗衣機排完水後進入待機狀態，在此期間若合上上蓋，並按啓動鍵，洗衣機仍按原設定程序繼續運行。
- 2、童鎖功能被設定後，若在洗衣或清洗過程中上蓋打開超過5秒鐘（此時桶內有水）洗衣機並排水報警，在排水過程若解除童鎖功能，洗衣機將補進水到原設定水位後繼續運行。

# 規格表

---

機型	BW-13S02/BW-13S03
額定電壓/頻率	110V/60Hz
最大洗衣/脫水量	(乾燥衣物重量)
額定電流	洗衣4.5A/脫水3.7A
額定消耗電功率	洗衣480W/脫水400W
水壓壓力	0.03~0.85MPa
噪音值	洗衣 62dB / 脫水 72dB
淨重	41kg
機體外型尺寸	高 995 × 寬 610 × 深 631(mm)

# 歌林全省服務站

歌林對顧客服務的承諾永遠不變、若需維修服務請與歌林授權之瑞林科技服務公司洽詢

單位	電話代表號	地址
台東站	(089)327-377	台東縣台東市南昌街 112 巷 16 號
花蓮站	(03)831-4782	花蓮縣花蓮市中和街 52 號
羅東站	(03)954-3248	宜蘭縣羅東鎮興東南路 35 之 1 號
基隆站	(02)2424-8916	基隆市中山區中華路 157 號
北東站	(02)2788-5450	台北市南港區新民街 91 號
北西站	(02)2303-2814	台北市中正區和平西路二段 92-1 號
中和站	(02)2244-5628	新北市中和區板南路 112 號
三重站	(02)2976-1533	新北市三重區秀江街 102 號 1 樓
中壢站	(03)463-8715	桃園縣中壢市中園路 198 號 1 樓
新竹站	(03)536-2450	新竹市北區東大路三段 576 號
北修股	(02)2976-2823	新北市三重區秀江街 102 號 1 樓
苗栗站	(037)321-221	苗栗縣苗栗市至公路 481 號
中海站	(04)2463-1832	台中市西屯區福科路 776 號
台中站	(04)2241-3763	台中市北屯區北屯路 429 號
彰化站	(04)751-3774	彰化縣彰化市彰水路 72-1 號
南投站	(049)223-3483	南投縣南投市中興路 346 號
中修班	(04)2463-1736	台中市西屯區福科路 776 號
虎尾站	(05)631-0177	雲林縣虎尾鎮光復路 198 號
嘉義站	(05)268-6574	嘉義縣水上鄉嘉朴路 5 號
台南站	(06)280-4061	台南市北區和緯路三段 373 號
高雄站	(07)761-2976	高雄市苓雅區廣西路 126 號
屏東站	(08)732-5225	屏東縣屏東市公園西路 137 號
澎湖站	(06)921-1099	澎湖縣馬公市西文里 173 號
高修班	(07)761-2976	高雄市苓雅區廣西路 126 號