

目錄

conten

1.安全注意事項	2
2.安裝洗衣機	4
拆除洗衣機包裝	4
安裝要求	5
拆除運輸螺柱	6
調整水平底腳	6
連接進水管	7
排水管的固定方法	8
3.使用洗衣機	9
控制面板	9
使用方法	14
洗滌前檢查事項及準備	17
洗滌劑使用注意事項	18
4.洗衣機保養	19
筒清潔	19
清洗洗衣機外殼	19
清洗殘渣過濾蓋	20
清洗進水閥過濾蓋	21
處理已凍結的洗衣機	22
儲藏洗衣機	22
5.故障排除	23
6.線路圖	25
7.回收提示性信息	26
8.產品規格	27

安全注意事項

通過說明書，您會看到“警告”或“注意”的注釋。

這些警告、注意事項以及隨後提示的重要安全說明並沒有包括所有可能發生的狀況。

對於因使用不當而造成的損失，本公司不承擔責任。

本使用說明書中圖標及符號的含義：

 警告：危險或不安全的行為，可能導致嚴重的人身傷害、死亡或財產損失。

 小心：危險或不安全的行為，可能導致人身傷害或財產損失。

 提示必須禁止操作的事項，否則有可能造成輕微的人身傷害或物品損壞。

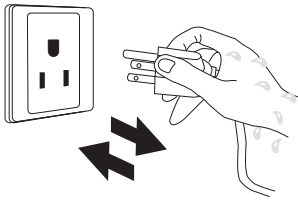

請勿用濕手插\拔電源插頭，可能會引起觸電危險。

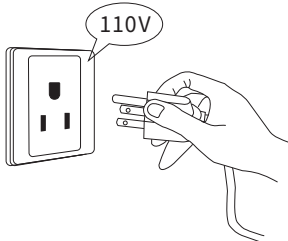

將電源線插入110V/60Hz的壁上插座，並且該插座只用於本電器。切勿使用延長線。

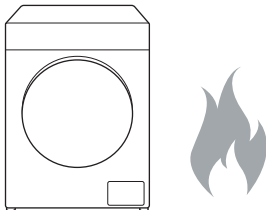

不要讓洗衣機接觸或靠近熱源、明火(如蚊香、蠟燭、香煙、吹風機等)。

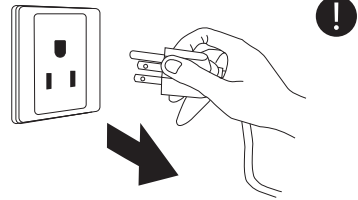

在保養、清洗或維修洗衣機之前，請拔下電源插頭。

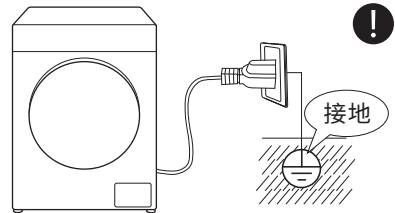

為了確保您的安全，請必須使用三芯插座，並注意檢查確保您的插座正確可靠接地。

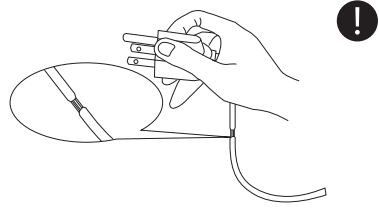

如果電源線損壞，為了避免危險，必須由專業人員更換。

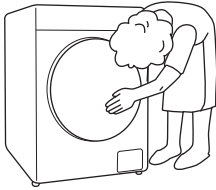

打開洗衣機門之前，檢查是否已將存水排完，如果仍然有水，請勿打開洗衣機門。

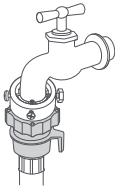

洗衣結束後，切記拔掉洗衣機的電源插頭並關閉進水管水龍頭。

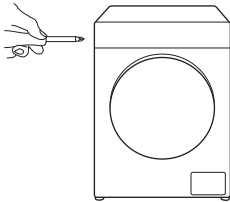

切勿嘗試自行維修洗衣機，或讓無經驗、不合格的人員進行維修，可能會嚴重損壞洗衣機並造成人身傷害。

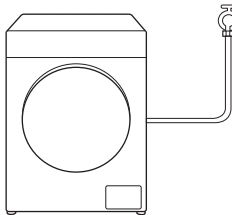

請使用新的進水管連接水龍頭，定期檢查進水管是否有膨脹、扭紋、斷裂、磨損和洩漏情況，如出現上述問題，請及時更換。

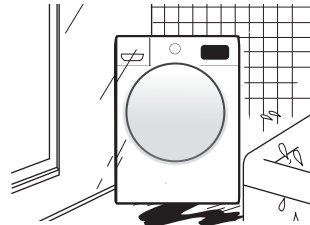

請勿將洗衣機放在浴室等潮濕的地方或風吹雨淋處，否則可能會引發觸電或火災。



孩童應受監護以確保孩童不嬉玩電器；本電器不預期供生理、感知、心智能力、經驗或知識不足之使用者（包含孩童）使用，除非在對其負有安全責任的人員只監護或指導下安全使用。

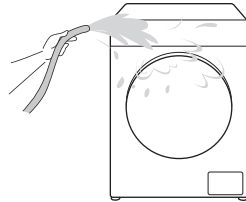

請勿將水灑在洗衣機上，否則可能會導致短路或觸電。

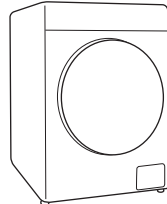

寵物和小孩可能會爬進洗衣機，在每次使用前檢查洗衣機。在洗衣機運行期間，切勿讓小孩靠近。

安裝洗衣機



請嚴格執行說明書上相關的安裝洗衣機步驟，這樣您才能安全使用您的洗衣機。

拆除洗衣機包裝

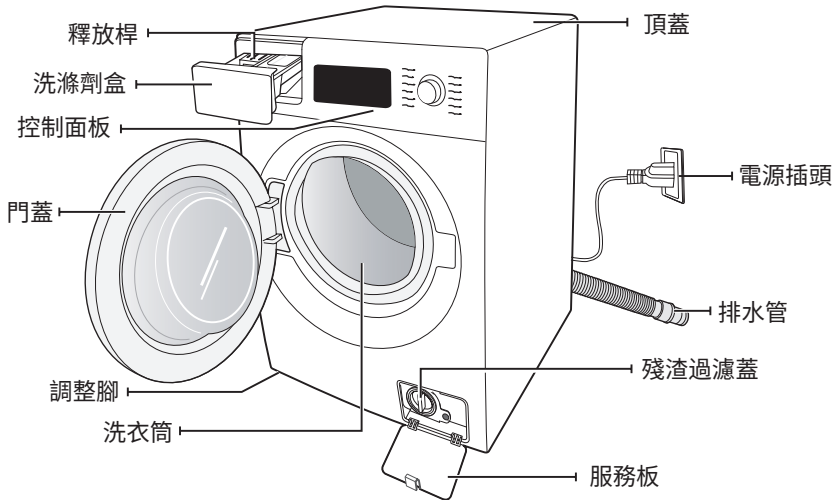
將洗衣機的包裝打開，並檢查洗衣機裝運時是否損壞。同時檢查下圖中的所有配件是否齊全。如果洗衣機在裝運過程中損壞或配件不全，請立即與歌林經銷商聯系。

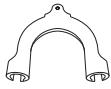
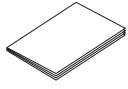

配件清單圖示

			
進水管X1	排水管支架X1	說明書X1	運輸螺栓孔蓋X(5)

緊急處理方式：

當發現產品有任何異常時，請立即拔掉電源線插頭並通知經銷商處理。

若電源線損壞時，必須由本公司服務部門或具有類似資格的人更換以避免危險。

◆安裝要求

供電要求

- ◆所有的電氣線路和接地都必須依照國家電氣標準來設置。
- ◆切勿使牆壁電源插座或延長線過載。
- ◆在使用加熱功能時洗衣機內通過的最大電流會達到10安培，因此請確保您家中的供電裝置(電流、電壓和電纜)能夠滿足機器的正常負荷要求。
- ◆請保護電源線。
- ◆請勿任意放置電源線，以免被踩到，或被放在電源線上面或旁邊的物品壓到或夾住。請特別小心插頭上的電源線、電源插座及設備的電源線接點。

供水要求

- ◆洗衣機的工作水壓為0.05MPa~0.8MPa，當水壓低於0.05MPa時可能會導致進水閥不進水，或者注水的時間比行程控制時間長，顯示屏出現“SF”。
- ◆進水龍頭必須在您洗衣機後部的122公分範圍以內，以便進水管方便連接您的洗衣機和水龍頭。
- ◆洗衣機距離水龍頭要近。
- ◆當洗衣機不使用的時候，關掉水龍頭。
- ◆定期檢查內部回路的漏水情況。
- ◆在使用您的洗衣機前，應先檢查進水閥和水龍頭上所有的連接以防漏水。

地面要求

- ◆不要將洗衣機放在平臺或者支撐較弱的結構上。
- ◆堅硬、平坦、乾淨，沒有水和油脂的水平地面。
- ◆避免日光直射，並通風良好。
- ◆室溫不低於0℃。
- ◆遠離如炭火或煤氣爐竈等熱源。

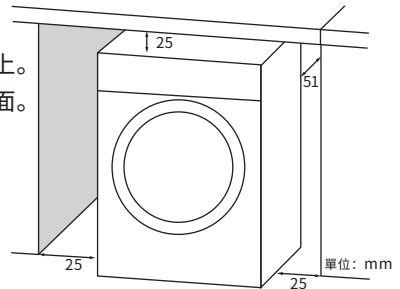

環境溫度

不要把洗衣機放置在水易結冰的地方，因為您的洗衣機的水閥、排水泵和水管等處會殘留一些水，這些可能會影響洗衣機的正常運行。

您應當將您的洗衣機放置在周圍溫度為0℃~40℃的環境下，空氣的相對濕度在95%以下，這樣您可以方便安全地使用您的洗衣機。

◆ 拆除運輸螺栓

在使用洗衣機之前，必須拆除本機背面所有運輸螺栓。螺栓拆除步驟：

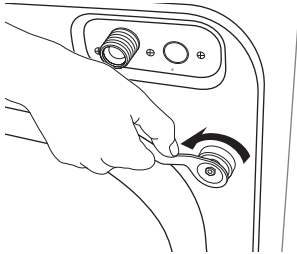

1 用扳手鬆開所有螺栓。

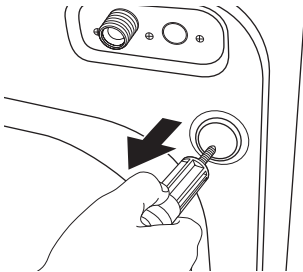

2 抓住螺栓帽，將螺栓從寬鬆的空位拉出。重覆相同步驟拆除所有運輸螺栓。

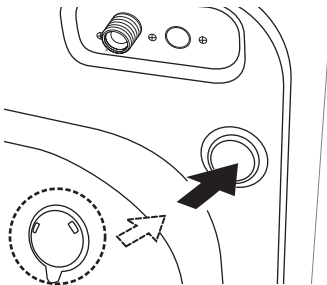

3 用附件袋中的運輸螺栓孔蓋將孔塞住。

4 將拆卸下來的運輸螺栓保存好，以備將來使用。

◆ 調整水平底腳

如果地面不平，請調整洗衣機水平底腳(請勿在底腳下墊入木片或任何其它物品)：

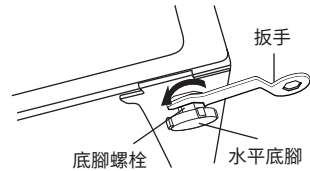

1 用扳手向左轉動旋鬆底腳螺栓。

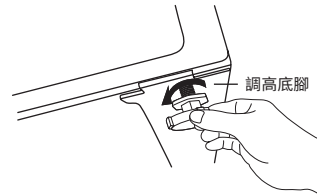

2 調整水平底腳直到所需的高度。向左旋轉為調高底腳，向右旋轉則為調低底腳。

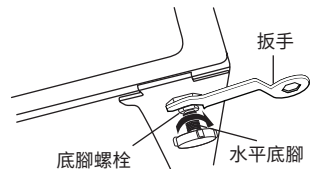

3 用扳手將底腳螺栓旋緊。

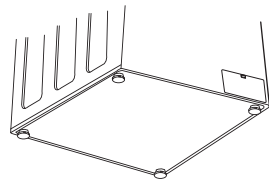

4 按照需要調整四個水平底腳。

注：當您使用扳手將底腳螺栓旋緊，以固定調整腳時，應避免底腳發生跟轉。

標準水龍頭安裝方式

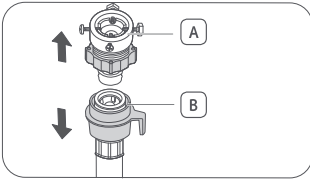

- 1 按住扣環拔下進水管 (B) 上的接頭 (A)。

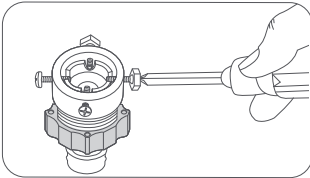

- 2 使用十字螺絲刀松開接頭上的四顆螺釘。

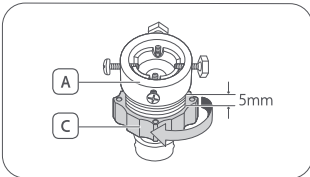

- 3 握住連接座，按箭頭方向轉動零件 (C) 直到有5mm間隙。

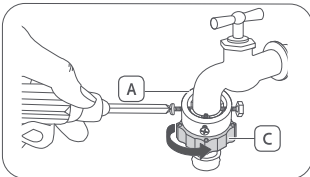

- 4 將零件 (A) 上的四個螺釘擰緊，將其固定在水龍頭上。再將零件 (C) 連接到零件 (A)，按箭頭所示方向擰緊。

連接進水管

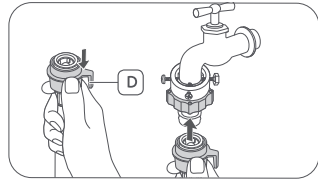

- 1 把進水管插到接頭上，向下拉進水管的零件 (D)，當松開零件 (D) 時，進水管自動接到接頭上，發出“啞啞”聲。

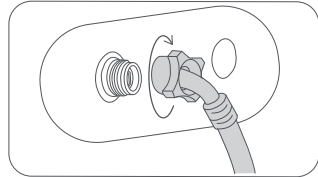

- 2 把進水管的另一端接到洗衣機背面的進水閥上，沿著順時針方向講水管擰緊。

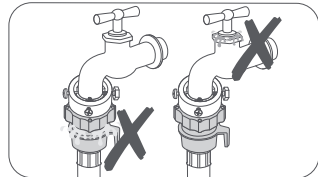

- 3 打開水龍頭，檢查各接口部位是否漏水。如果漏水，請參照以上步驟將漏水處的接口擰緊。如果水龍頭漏水，請及時更換水龍頭。

水龍頭選擇：

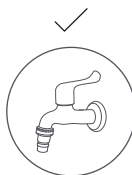

◆排水管的固定方法

- ◆ 安裝排水管時，用一吊繩將排水管固定好。
- ◆ 正確地放置排水管可使地面免受由於水滲漏而造成的損壞。
- ◆ 為了防止虹吸現象的發生，排水管安裝高度應在（60cm~90cm）之間，且排水管末端不可浸在水裏。
- ◆ 如果排水管太長，不要強行將其塞入洗衣機中，這樣會導致不正常的噪音。
（詳見下頁示意圖。）

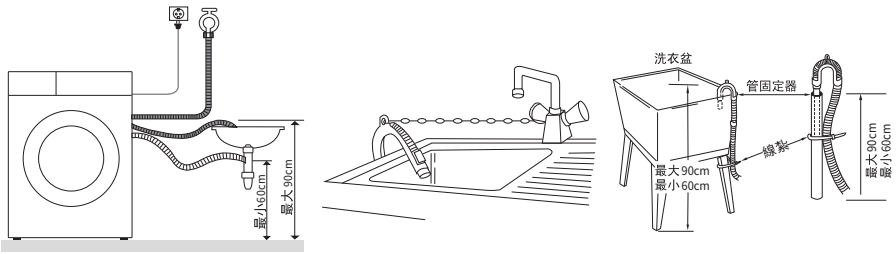

排水管安裝示意圖

◆測試運行

測試運行

在完成洗衣機安裝後，請運行“洗清+脫水”行程以確保安裝正確。

使用洗衣機

控制面板

控制面板概況

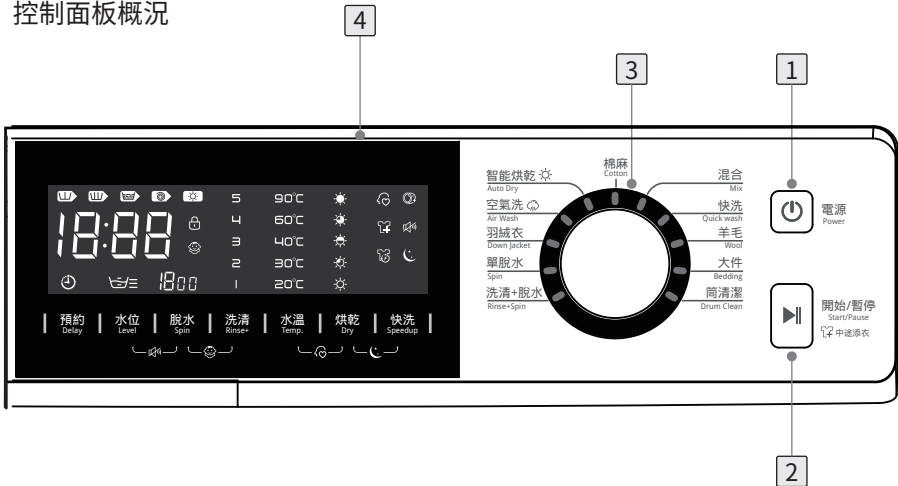

各部分功能介紹：

1 電源按鍵

長按2秒可在“開機狀態”和“關機狀態”之間切換。
如果洗衣機接通電源後閒置5分鐘，電源將自動關閉。

2 開始/暫停按鍵

按下此鍵可以啟動洗滌行程，或暫停洗滌行程。

中途添衣

在行程運行過程中，添加衣物圖標  亮時，按下“開始/暫停”按鍵，打開機門放入增加的衣服並關好機門，按下“開始/暫停”鍵，洗衣機繼續進行。此時可以通過門鎖指示燈來判斷是否可以開門增加衣物。

閃爍：不可以，燈滅（當水位下降到合適的水位時，門鎖燈滅）：可以。

◆◆控制面板

各部分功能介绍：

3 行程旋鈕

棉麻	適合洗滌一般或輕微弄髒的棉織品、亞麻床單、亞麻桌布、內衣、毛巾、襯衫等。
智能烘乾	適合烘乾棉、麻、混紡等織物。 注： ◆羊毛、絲綢、皮衣、羽絨等請勿放入烘乾； ◆西服、毛衣、針織衫、呢絨大衣、連衣裙等衣物請勿放入烘乾； ◆有蕾絲、印花等易沾色、開裂的衣物請勿放入烘乾。
空氣洗	適用於衣物的除潮、除菌和除味。 注：此行程不能完全烘乾衣物。
羽絨衣	適合洗滌羽絨填充的衣物（不適用於枕頭或被褥）。
單脫水	僅執行脫水行程，將衣物中多余的水份甩乾。
洗清+脫水	適用於只需洗清的衣物，或需要添加使用柔洗劑再次洗清的衣物。
混合	適用於棉麻、化纖等材質衣物的混合洗滌。
快洗	適合洗滌只穿過一次或者是需要過水、染有特殊氣味的髒污程度較低的衣物。
羊毛	適合洗滌可機洗羊毛織品。
大件	適用於可機洗的窗簾等家居用品的洗滌，注意一次洗滌量不可放入過多。
筒清潔	適用於清洗內筒。此行程可以清除筒內污垢和細菌。 筒清潔圖標  燈亮時，說明洗衣機內筒需要進行筒清潔。

◆ 控制面板

4 顯示面板



1 時間信息顯示區顯示剩餘時間、預約時間。

注：剩餘時間隨洗滌進行逐漸減少；

洗滌進行中，有異常現象，將會顯示相應代碼；

剩餘時間與實際不完全一致時，是行程根據實際情況所做的正常調整不是故障。

2 行程運行狀態顯示區顯示運行狀態：預洗、洗滌、洗清、脫水、烘乾。

3 預約

重覆按鍵可依次選擇各種可用的預約選項。每按一次預約按鍵，預約時間增加1小時，預約最大選擇範圍為24小時，當選擇了24小時後，再次按預約鍵，取消預約。

預約設置方法：

1. 依照衣物種類，選擇一個洗滌行程。

2. 重覆按預約鍵選擇您所需要的預約時間。

3. 預約時間為結束時間，所以預約時間必須大於洗滌時間。

第一次按鍵出現“3:00”，最多可以預約到“24:00”，每按一次增加1小時，繼續按鍵就自動增加。

4. 按下開始/暫停鍵。預約功能指示燈會閃爍，時鐘開始倒數計時，直至到達完成時間為止。

如果您選擇了4小時的預約時間則表示經過4小時後洗滌行程將全部結束。

取消方法：預約最大選擇範圍為24:00，當選擇了24:00後，再次按預約鍵；按下電源鍵，也可解除此功能。

注：易產生靜電的衣物，不適合選用預約功能。

首先設定預約時間，按“開始/暫停”鍵後，顯示剩餘時間。

4 水位

可以根據衣服的数量和種類，按“水位”按鍵選擇合適的水位。

通過“水位”按鍵，可以設置“0-1-2-3”檔水位。在三檔時，再按“水位”鍵，可以取消增加水位。在設置過程中，顯示屏上的圖標顯示水位的增減。

5 靜音

如果此圖標點亮時，設備將不輸出聲音。設置方法：在待機或暫停狀態下，按下“水位”和“脫水”按鍵保持3秒，將開啟和關閉靜音功能。

6 脫水

轉速顯示區顯示設定脫水轉速，按下脫水按鍵，可以根據洗滌的衣物，選擇合適的轉速。

7 童鎖

該功能可以將除電源鍵以外的按鍵全部鎖定，那樣您所選擇的洗滌行程就不會因兒童的誤操作而改變，使洗滌行程無法正常運行。

童鎖設置方法：

行程運行過程中，同時按下“脫水”和“洗清”鍵保持3秒鐘以上，童鎖功能就會被開啟或關閉，同時童鎖指示燈亮起或熄滅。

注：童鎖功能開啟，關閉電源按鍵後開啟電源，童鎖功能依然有效，需先將童鎖功能解除後，按下“開始/暫停”才能進行行程操作。

8 洗清

重覆按鍵可在行程默認的洗清次數上增加洗清次數。

此功能在行程啟動之前可進行設置，在行程啟動後，若是改變設置，需要暫停行程，在洗清之前進行調整。



9 水溫

水溫顯示區顯示設定溫度，根據洗滌的衣物，選擇合適水溫。溫度指示燈全部關閉或全亮（不閃爍）的時候，表示不加熱。

10 記憶功能

選擇此功能後，您可以隨意設計任何一種常用或特殊的洗滌行程，而這種行程將被記憶。當您再次洗滌同類衣物時，記憶功能將給您提供很大的便捷。(根據水溫、脫水轉速和髒污程度等要求進行設置)。

記憶洗設置方法：

1. 按下電源  鍵啟動洗衣機。
2. 旋轉行程選擇旋鈕選擇您所需的洗滌行程,設置其他參數。
3. 按下“溫度”和“烘乾”按鍵保持3秒，當前的行程和選項設置將會被保存，並且LED燈  將點亮。

當您下次洗滌同類型衣物時，您只要選擇洗滌行程，這些保存的洗滌各選項設置會自動被選擇。您可以重覆上述過程修改記憶行程的設置。

11 烘乾

按此按鍵，可以選擇合適的烘乾強度：特乾、強力、標準、防皺、晾乾五個烘乾等級。

12 夜間洗

在待機狀態下，按下“烘乾”和“快洗”按鍵保持3秒，開啟夜間洗功能，夜間指示圖標點亮，洗衣機運行結束以及警示時蜂鳴器都不會發出聲音。

13 快洗

當您急需清洗少於2kg的衣物時可使用快洗功能。此行程需要的時間可能會與所顯示值有所變化，這取決於水壓、水質硬度、進水溫度、室溫、洗滌類型、洗滌量、髒污程度、所使用的洗滌劑、衣物擺放是否均勻、供電波動以及所選擇的其他選項。

選擇快洗功能後，您可以隨意的選擇適當的洗滌時間。

粉狀/液體洗滌劑應少於20g(用於2kg衣物)，否則可能殘留在衣服上。

使用方式

洗滌步驟

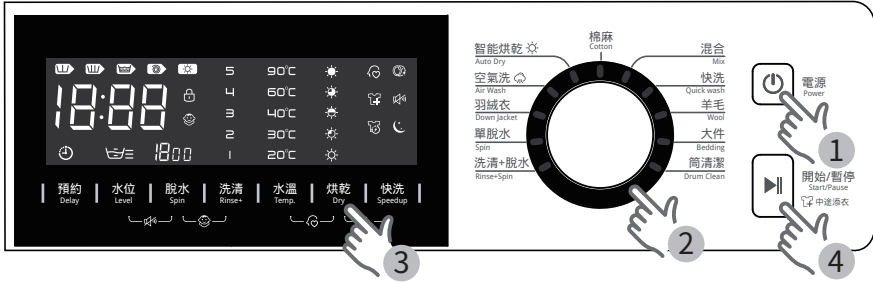

1. 按電源鍵啟動洗衣機。
2. 旋轉行程旋鈕選擇行程。
3. 根據需要，更改行程設置（水溫、洗滌、脫水或烘乾等級）。
4. 按開始/暫停鍵，開始運行行程。

單獨烘乾方法

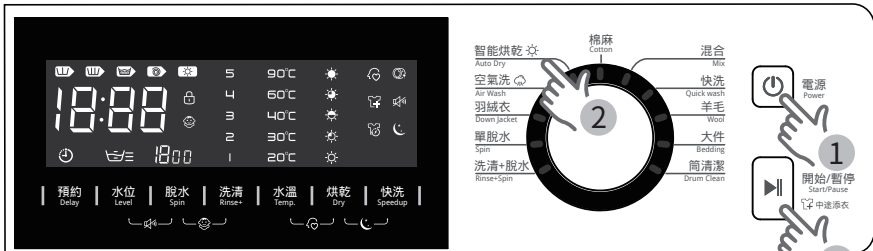

根據以下步驟進行烘乾行程。

1. 按下電源鍵啟動洗衣機。
2. 旋轉行程旋鈕選擇適當的烘乾行程（智能烘乾或空氣洗）。
3. 按下開始/暫停鍵，開始運行烘乾行程。

烘乾注意事項

烘乾前請仔細查看衣物上的洗滌護理標籤！



不可烘乾



可用滾筒烘乾

注意

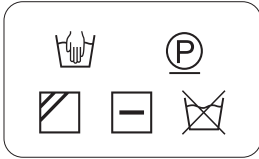

以上任何一種圖示標記的衣物都不可烘乾，可能會損傷衣物；

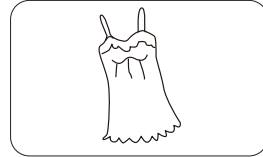

有蕾絲、印花等易沾色、開裂的衣物請勿放入烘乾；

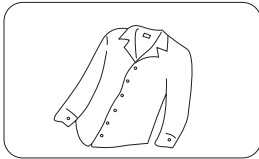

西服、針織衫、呢絨大衣、連衣裙等衣物請勿放入烘乾；

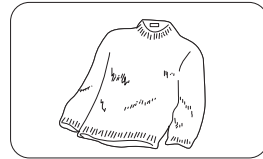

羊毛、絲綢、皮衣、羽絨等請勿放入烘乾；

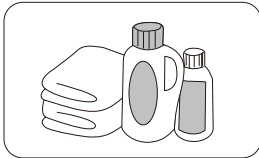

在洗滌或烘乾行程中對衣物添加含氯漂白劑後請不要使用烘乾功能。否則，衣物可能會變色或布料可能被損壞。



對配有毛皮襯裏或由丙烯酸材料制成的衣物不要使用烘乾功能。這可能導致在烘乾過程中被降解。

注意

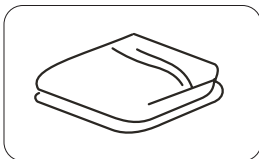

為了獲得更好的烘乾效果，建議單獨烘乾毛巾被，被套等大件物品，浴巾不要超過4條（或3公斤）；



選擇烘乾時，洗滌物必須在額定的最大容量（6公斤）以內，否則烘乾效果不好。

烘乾注意事項

- ◆ 進水不暢，低水壓地區，烘乾效果不會太好。
- ◆ 手洗的衣物可以直接選擇單獨烘乾行程。
- ◆ 在烘乾行程進行時，顯示的剩餘時間是大概時間，洗衣機會根據衣物質地的不同和烘乾程度適當延長和縮短烘乾實際時間。
- ◆ 洗衣乾衣機最後部分會停止加熱(冷卻過程)，以確保留在洗衣乾衣機內的物品不會被高溫損壞。
- ◆ 切勿在烘乾時或烘乾剛剛結束時接觸洗衣筒內部，這樣可能導致灼傷。
- ◆ 烘乾效果可能根據選擇的洗滌行程，衣物類型和衣物量而不同。
- ◆ 智能烘乾行程開始前都需進行脫水。當用戶在洗衣過程中選擇烘乾功能，脫水速度會自動提高，為了保護衣物，請不要放入精緻衣物。
- ◆ 烘乾時間會隨時根據衣物狀態進行改變，若時間暫停至0:01一直不動，說明此時正在進行降溫處理，且桶內溫度過高未能結束行程，需耐心等待至桶內溫度降低才能解鎖。
- ◆ 請盡量避免在烘乾運行時暫停或關機。運行其他洗滌行程時，桶內溫度過高將會進行降溫處理，延遲行程運行時間。
- ◆ 如果使用化學品來清潔衣物，則滾筒式洗衣乾衣機不能使用。
- ◆ 棉屑不允許堆積在滾筒式洗衣乾衣機的周圍（打算通風到建築物外部的器具不適用）。
- ◆ 必須提供足夠的通風以避免從器具倒流出的氣體流入空間點燃其他物質，包括明火。
- ◆ 不允許向供燃燒氣體或其他材料的器具排煙的煙道中排氣。

洗滌前檢查事項及準備

為了保護衣物和確保洗衣機正常運行，請注意以下事項：

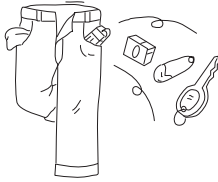

將衣物口袋清空，確保沒有飾品、硬幣等硬物後再進行洗滌

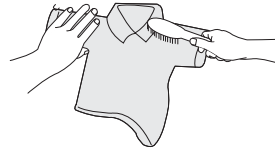

建議先對淺色領口、袖口或汗漬處進行手工洗滌。



取下洗滌物上的金屬裝飾物後拉上拉鍊、扣好領口，並將衣物外面朝裏進行洗滌。



嬰兒的衣服、毛巾、尿布等應單獨洗滌。

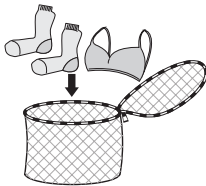

內衣等小件衣物建議放入結實的洗滌網內洗滌。

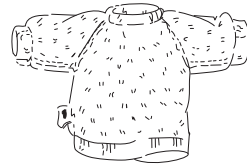

表面易起毛的衣物可將外面朝裏洗滌。

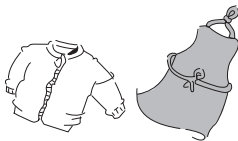

建議依據衣物顏色分類洗滌，避免串色或沾色。

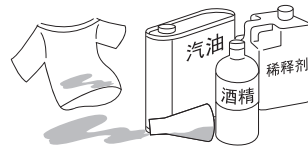

禁止洗滌沾有汽油、石油、苯、辛納水、酒精等化學品的衣物。

- 請按照衣物上的洗滌說明和洗滌劑說明書上的使用方法、劑量進行正確洗滌。

洗滌劑的使用方法

各分隔盒的功用

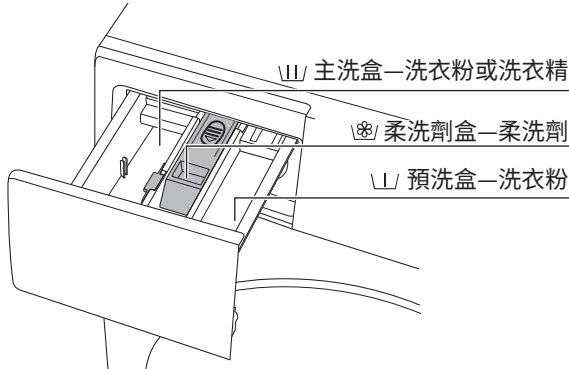

主洗盒—洗衣粉或洗衣精

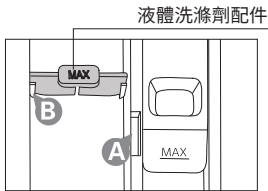

液體洗滌劑配件

使用洗衣精時，請將液體洗滌劑配件由位置A放到位置B處。

柔洗劑盒—柔洗劑

- 請在洗滌前放入，將在最後一次清洗時自動注入。
- 使用濃縮型柔洗劑，請用相應比例的水稀釋均勻後倒入。
- 不要超過“MAX”標誌線。
- 請不要將粉末或液態的洗滌液加入柔洗劑盒中。

預洗盒—洗衣粉

如果您選擇了有預洗功能的行程，請在洗衣前在洗滌劑盒中加入少量洗衣粉。

預洗盒中加入的洗衣粉可以先清洗掉衣物上一部分的髒污，接著主洗盒中的洗衣粉或洗衣精可以更深層次的清潔衣物，以達到節省洗滌劑的目的。

注意：

- 請不要在洗衣機運行過程中打開洗滌劑盒。
- 務必使用專用於滾筒洗衣機的“低泡沫”洗滌劑。請勿使用過量的洗滌劑，否則將產生過多的泡沫，影響清洗效果，或可能導致功能故障。
- 參照洗滌劑廠家的說明，並根據所洗衣物種類、顏色、水溫、汙漬程度等使用洗滌劑。
- 使用適量的洗滌劑，可以取得良好的洗滌效果，有利於環境保護。

MAX(最高)基準線

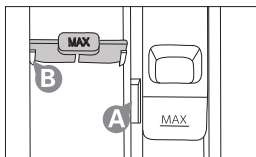

液體洗滌劑的使用量應不超過“MAX”基準線。

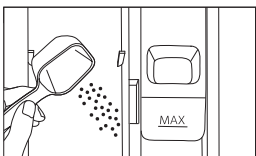

使用洗衣粉時，請不要放入液體洗滌劑配件。

洗衣機保養

保持洗衣機潔淨可以提高性能，避免不必要的維修，延長使用壽命。

筒清潔

定期執行此行程以清潔洗衣桶並去除其中的細菌。

1. 打開進水水龍頭。
 2. 可以在洗滌劑盒中加入適量的清潔劑。
 3. 旋轉旋鈕，選擇筒清潔行程。
 4. 按下開始/暫停鍵，筒清潔行程開始運行。
- ◆ 切勿在洗衣機內有衣物時使用筒清潔行程。否則，可能損壞衣物或洗衣機。
 - ◆ 使用筒清潔行程時，切勿使用普通洗滌劑。
 - ◆ 使用含氯漂白劑可能使產品褪色，請務必只使用含氧漂白劑。
 - ◆ 粉狀清潔劑：請使用粉狀漂白劑或洗衣機內筒專用清潔劑。
 - ◆ 液態清潔劑：請使用液態含氧漂白劑或洗衣機內筒專用清潔劑。

清洗洗衣機外殼

- ◆ 在清洗洗衣機之前，請拔下電源插頭。
- ◆ 用柔軟布料和不含磨蝕成分的家用清潔劑擦拭洗衣機外殼，包括控制面板。
- ◆ 切勿用水沖洗外殼，以免造成洗衣機部件的損壞。

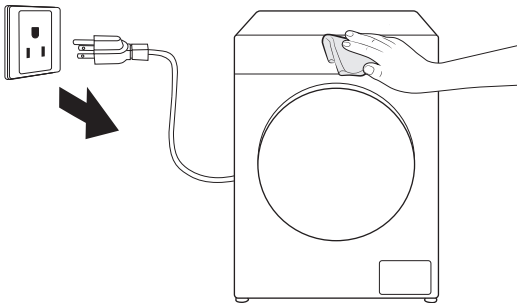

清洗殘渣過濾蓋

每年您應該至少清洗殘渣過濾蓋5-6次，建議每月一次，或者當顯示屏出現“_F”的錯誤信息提示時清洗。

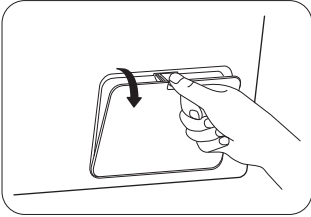

1 將洗衣機的底部擋板打開。

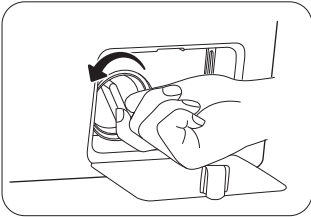

2 向左旋轉打開殘渣過濾蓋，排出殘留水。

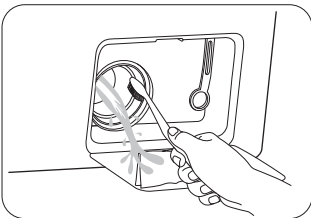

3 檢查並確保排水泵內部沒有被阻塞。

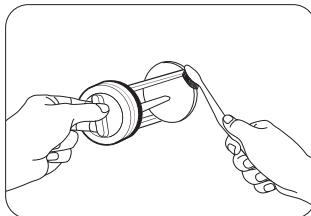

4 清洗過濾蓋上的殘渣和汙漬。

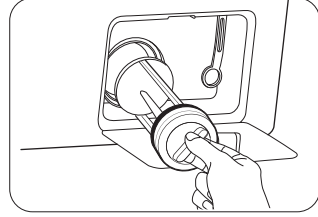

5 將殘渣過濾蓋裝回原位。

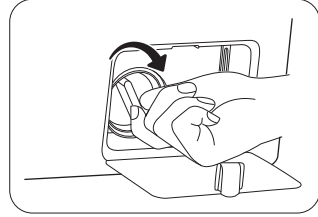

6 向右旋轉裝好殘渣過濾蓋，重新裝上底部擋板。

本機器有緊急開門的功能

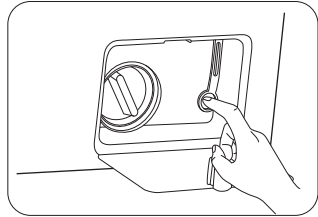

- 異常斷電時，下拉緊急線，即可打開機門。
- 洗滌完成後請打開機門，進行通風，以防產生異味。
- ◆ 進行清潔維護前，請將電源線從插座上拔下。
- ◆ 當機器正在運行或有熱水流時，請不要打開殘渣過濾蓋。
- ◆ 清洗完畢後請確保將過濾蓋裝回機器。否則可能會引起故障或發生漏水現象。
- ◆ 確保將過濾蓋裝配到位。

清洗進水閥過濾蓋

每年應該至少清洗進水閥過濾蓋3-4次，或者顯示屏出現“SF”的錯誤信息提示時：

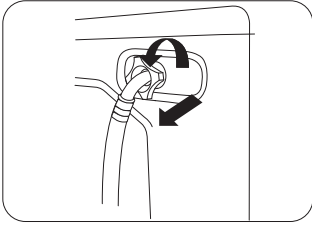

- 1** 關閉水龍頭，並拔下電源線。從洗衣機背部鬆開並拔下進水管。用布蓋住接口，防止水噴出。

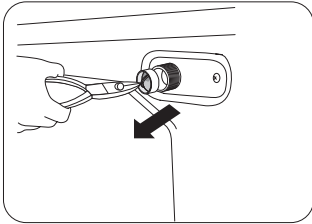

- 2** 用尖嘴鉗從進水閥孔中拉出過濾蓋，並清洗乾淨。

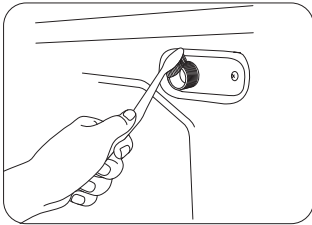

- 3** 用刷子清洗螺紋連接器的內側和外側。

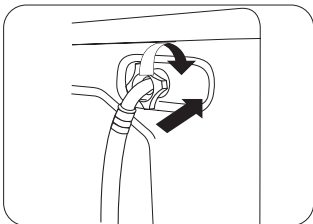

- 4** 將進水閥過濾蓋安裝回原位。打開水龍頭，確保水管連接處無漏水現象。

處理已凍結的洗衣機

如果溫度低於攝氏零度，您的洗衣機被凍住，您可以：



- 1** 用溫水浸泡後的毛巾包裹水龍頭，再用溫水沖淋以使進水管解凍。

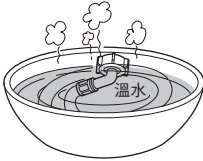

- 2** 卸下進水管，將其放入溫水浸泡。

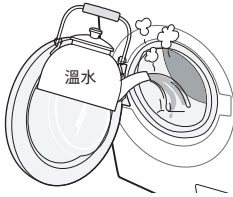

- 3** 在洗衣筒內倒入溫水，並讓其置留10分鐘。

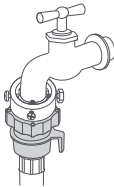

- 4** 重新將進水管連接到水龍頭上，檢查進水和排水是否正常。

◆ 當再次使用洗衣機時，應確保環境溫度在0°C以上。

儲藏洗衣機

如果需要長期儲存您的洗衣機，請將殘留水排出機器外。如果殘餘的水長期被留在洗衣機內，洗衣機可能會損害。

1. 選擇單脫水行程，可以最快的排除機器內殘留的水。
2. 關掉水龍頭且分離進水管。
3. 拔掉洗衣機電源插頭，打開洗衣機門讓空氣流通。

故障排除

問題和解決方案

現象	解決方法
洗滌結束後，洗滌劑仍留在洗滌劑盒內	<ul style="list-style-type: none"> ◆ 檢查洗滌時水壓是否足夠大。 ◆ 檢查洗衣粉是否受潮、結塊。
洗衣機振動或噪音過大	<ul style="list-style-type: none"> ◆ 檢查洗衣機是否放置於不平坦的地面上。如果地面不平坦，調整水平調整腳使其水平。 ◆ 檢查裝運螺柱是否被取下。 ◆ 檢查洗衣機是否碰到其他物品。 ◆ 檢查洗衣機內筒中的洗滌物放置是否均勻。
顯示的洗滌時間與實際洗滌時間有偏差	<ul style="list-style-type: none"> ◆ 因為洗滌量、進水時間和調節平衡所需時間存在差異。
排水泵有異常音	<ul style="list-style-type: none"> ◆ 檢查排水泵過濾蓋是否被衣物毛屑堵塞，請及時清洗殘渣過濾蓋以消除噪音。

錯誤信息說明

錯誤代碼	代碼說明	解決方法
df	門鎖異常	<ul style="list-style-type: none"> ◆ 檢查機門是否開著，確保機門關緊。 ◆ 檢查線束端子插接是否牢固或更換線束。 ◆ 與售後服務部門聯系，更換門鎖或其他零部件。
Sf	進水異常	<ul style="list-style-type: none"> ◆ 檢查進水龍頭是否打開。 ◆ 清潔進水閥過濾蓋。 ◆ 檢查水壓。 ◆ 檢查排水管道夾是否被拆除。 ◆ 請與售後服務部門聯系，更換電腦板或其他零部件。
-f	排水異常	<ul style="list-style-type: none"> ◆ 排水管是否堵住。 ◆ 清潔排水泵過濾蓋。 ◆ 檢查排水管是否被正確安裝。 ◆ 請與售後服務部門聯系，更換水位傳感器或其他零部件。
Hf	水加熱管故障	<ul style="list-style-type: none"> ◆ 檢查線束端子插接是否牢固或更換線束。 ◆ 請與售後服務部門聯系，更換加熱管或其他零部件。
rf	電機異常報警	<ul style="list-style-type: none"> ◆ 檢查衣物是否過多或卡住，斷電冷卻一段時間後，重新上電運行。 ◆ 檢查電機插線、電感插線是否未插好，是否有端子脫落。 ◆ 檢查皮帶是否已磨損。 ◆ 請與售後服務部門聯系，更換電機或其他零部件。

錯誤信息說明

錯誤代碼	代碼說明	解決方法
F	溢水報警	<ul style="list-style-type: none"> ◆ 檢查線束端子插接是否牢固。 ◆ 請與售後服務部門聯繫，更換進水閥或其他零部件。
CE	電腦板與電機通訊異常	<ul style="list-style-type: none"> ◆ 檢查線束端子插接是否牢固。 ◆ 請與售後服務部門聯繫，更換電腦板或其他零部件。
EF	溫度傳感器異常	<ul style="list-style-type: none"> ◆ 檢查溫度傳感器（NTC）的插線是否有接觸不良。 ◆ 請與售後服務部門聯繫，更換溫度傳感器或其他零部件。
3C3H	電腦板故障	<ul style="list-style-type: none"> ◆ 等待干擾消失，斷電後重新開啟。 ◆ 請與售後服務部門聯繫。
UF	不平衡報警	<ul style="list-style-type: none"> ◆ 衣物偏心過大，衣物纏繞，整理好重新放入。 ◆ 增加所洗衣服的數量。
HE	烘乾加熱管故障	<ul style="list-style-type: none"> ◆ 檢查線束、限溫器、加熱管和電腦板。 ◆ 請與售後服務部門聯繫，維修或更換零部件。
IE	進風口NTC異常	<ul style="list-style-type: none"> ◆ 檢查線束、NTC和電腦板。 ◆ 請與售後服務部門聯繫，維修或更換零部件。
OE	出風口NTC異常	<ul style="list-style-type: none"> ◆ 檢查線束、NTC和電腦板。 ◆ 請與售後服務部門聯繫，維修或更換零部件。
FE	風機異常	<ul style="list-style-type: none"> ◆ 檢查線束、風機和電腦板。 ◆ 請與售後服務部門聯繫，維修或更換零部件。
DE	烘乾板通訊異常	<ul style="list-style-type: none"> ◆ 檢查線束、烘乾板和電腦板。 ◆ 請與售後服務部門聯繫，維修或更換零部件。

問題和解決方案

因為您的洗衣機裝有FUZZY控制系統，它在脫水時能自動檢測衣物的平衡性，為了保護洗衣機不受損害，洗衣機在檢測到衣物平衡性差或偏心較大時，洗衣機會通過適當延長脫水時間來調整衣物的平衡性，或脫水時洗衣機將以較低的轉速運行。

當泡沫過多時，顯示屏上的時間將停止一段時間，此時機器正在消除泡沫，並非故障，當泡沫消除後，將會自動恢復正常的行程。

在聯系售後服務部門前：

1. 試著解決問題(參見“故障排除”)。
2. 重新啟動行程，看故障是否仍然存在。
3. 如果故障仍然存在，請與售後服務部門聯繫並提供故障信息及現象。

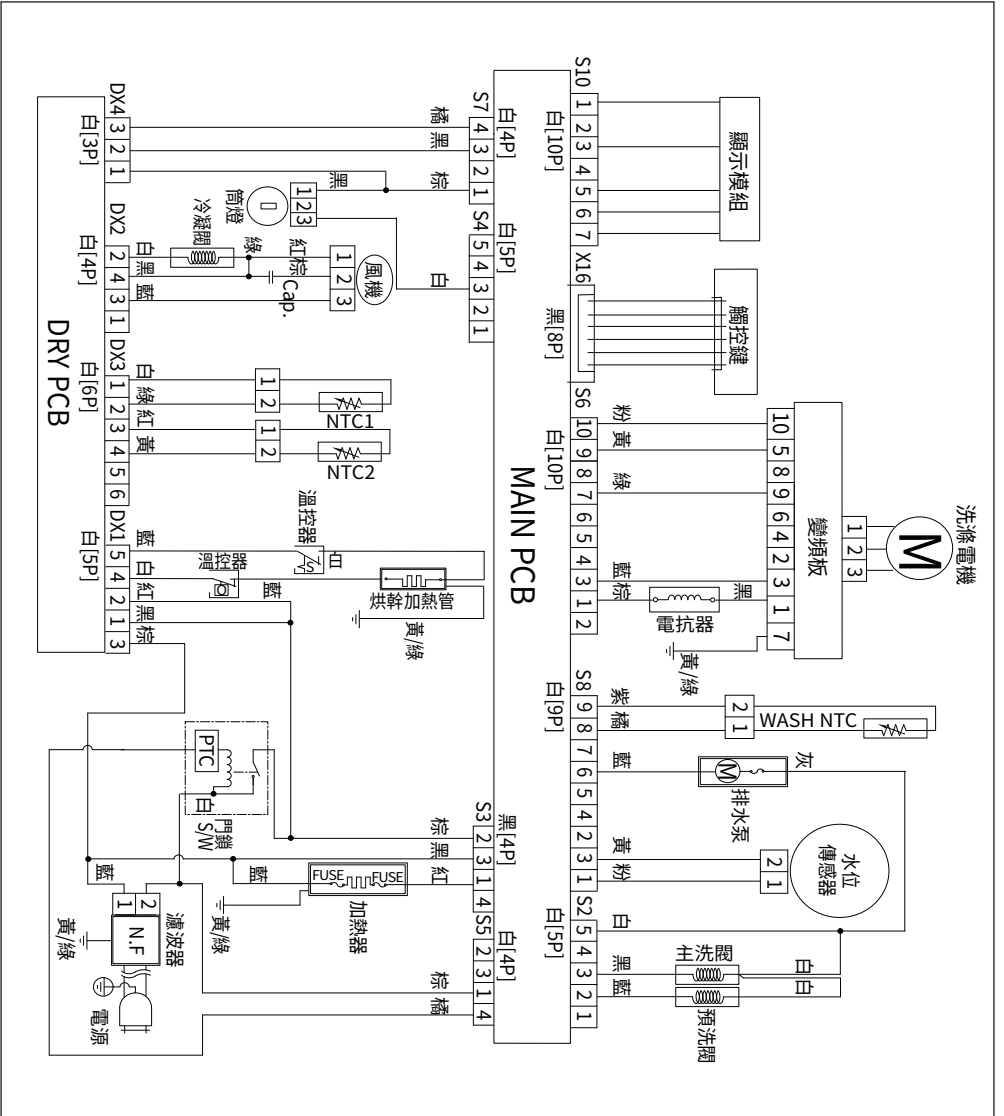

回收提示性信息

本產品超過使用期限或經過維修無法正常使用後，不應隨意丟棄，請交由有廢棄電器電子產品處理資格的企業處理，正確的處理方法請查閱國家或當地有關廢舊電器電子產品處理的規定。

附：產品中有害物質的名稱及含量

部件名稱	有害物質					
	鉛 (Pb)	汞 (Hg)	鎘 (Cd)	六價鉻 (Cr(VI))	多溴聯苯 (PBB)	多溴二苯醚 (PBDE)
外部塑料件(包含門組件,頂蓋組件,操作面板組件)	○	○	○	○	○	○
金屬結構件(包含箱殼組件,內桶鋼板,門板組件)	○	○	○	○	○	○
內部塑料件(包含洗滌內外桶,底座,洗滌劑盒)	○	○	○	○	○	○
螺釘及螺母	○	○	○	○	○	○
線材(包含電源線,連接線)	○	○	○	○	○	○
程序控制器	○	○	○	○	○	○
控制器件(包含水位傳感器,水閥)	○	○	○	○	○	○
傳動器件(包含電機,皮帶,皮帶輪)	○	○	○	○	○	○
包裝件(包含紙箱,泡沫,說明書)	○	○	○	○	○	○
橡膠類(包含密封圈,橡膠管)	○	○	○	○	○	○

產品規格

規格	型號	BW-1006VD01 BW-1006VD01-TI
外型尺寸 (mm)		598×650×850
淨重 (kg)		71
額定洗衣\脫水量 (kg)		10.0
烘乾容量 (kg)		6.0
烘乾功率 (W)		1080
脫水轉速 (r/min)		1400
電源		110V~/60Hz
最大電流 (A)		10
水壓 (MPa)		0.05MPa- 0.8MPa
防水等級		IPX4
額定加熱洗滌功率 (W)		1050W
洗衣噪音dB		62dB
脫水噪音dB		72dB

歌林全省服務站

歌林對顧客服務的承諾永遠不變、若需維修服務請與歌林授權之瑞林科技服務公司洽詢

單位	電話代表號	地址	傳真
花蓮站	(03)852-9191	97361花蓮縣吉安鄉稻香村吉興路二段85號	(03)854-5751
羅東站	(03)954-3248	26546 宜蘭縣羅東鎮興東南路35之1號	(03)957-7672
基隆站	(02)2424-8916	20345 基隆市中山區中華路157號	(02)2426-6549
台北站	(02)2788-5450	11568 台北市南港區新民街91號	(02)2788-4775
中和站	(02)2244-5628	23576 新北市中和區板南路112號	(02)2247-5144
三重站	(02)2987-1612	24151新北市三重區仁愛街255巷1號	02-2987-6922
中壢站	(03)463-8715	32068 桃園市中壢區中園路198號1樓	(03)463-7677
新竹站	(03)536-2450	30057 新竹市北區東大路三段576號	(03)536-2140
北修班	(02)2987-1613	24151新北市三重區仁愛街255巷1號	02-2987-6922
苗栗站	(037)321-221	36048 苗栗縣苗栗市至公路481號	(037)356-198
台中站	(04)2463-1832	40764 台中市西屯區福科路776號	(04)2463-4910
彰化站	(04)751-3774	50071 彰化縣彰化市彰水路72-1號	(04)751-3725
南投站	(049)223-3483	54050 南投縣南投市中興路346號	(049)222-6498
中修班	(04)2463-1736	40764 台中市西屯區福科路776號	(04)2463-4910
虎尾站	(05)631-0177	63242 雲林縣虎尾鎮光復路198號	(05)631-0179
嘉義站	(05)268-6574	60842 嘉義縣水上鄉嘉朴路5號	(05)268-8940
嘉修班	(05)268-6574	60842 嘉義縣水上鄉嘉朴路5號	(05)268-8940
台南站	(06)280-4061	70451 台南市北區和緯路三段373號	(06)280-9221
高雄站	(07)761-2976	80262 高雄市苓雅區廣西路126號	(07)713-4218
屏東站	(08)732-5225	90073 屏東縣屏東市公園西路137號	(08)766-3204
澎湖站	(06)921-1099	88056 澎湖縣馬公市西文里173號	(06)921-1099
高修班	(07)761-2976	80262 高雄市苓雅區廣西路126號	(07)713-4218