

分離式冷氣機

# 使用及安裝說明書

# kolin



KSA-232DVR01/KDV-232R01  
KSA-302DVR01/KDV-302R01  
KSA-422DVR01/KDV-422R01  
KSA-512DVR01/KDV-512R01  
KSA-722DVR01/KDV-722R01  
KSA-802DVR01/KDV-802R01

舒適氣流 安靜涼爽



感謝您的選購，請於開始使用冷氣機前  
詳細閱讀本安裝使用說明書，謝謝您的合作。

# 目錄

安裝、使用、安全注意事項	1-9
使用和維護說明	10-18
安裝及售後服務	19-20
日常維護保養	21
啓動與電腦三分鐘自動保護	21
其他注意事項	22
服務和保證	22
安裝注意遵守事項	23
安裝示意圖	24
附件	25
安裝場所的選定	25
室內機的安裝	26-28
室外機的安裝	29-31
試運轉及完工檢核	32
限用物質含量標示	33
規格參數	34-35

## 緊急處理方法

當本機有動作異常現象發生時，請迅速關閉電源開關，並拔掉電源插頭，然後立即通知本公司服務單位處理，切勿自行修理機體，以免發生危險。



在操作空調機前，請仔細閱讀本說明書中的注意事項。



本電器填充R32冷媒。

為防範未然，避免危害使用者及其他人生命財產，請務必遵守以下說明事項。



**警告**

本欄所表示的內容為「有可能導致死亡或重傷」。



**注意**

本欄所表示的內容為「有可能導致傷害或財產損害發生」。



表示「禁止」



表示「務必遵守」



表示拔掉插頭



表示接地

適用溫度範圍：冷氣－室內溫度：21～32℃，室外溫度：21～43℃  
暖氣－室內溫度：7～27℃，室外溫度：7～21℃



**警告**

◎機體安裝於特殊環境時（例：易受鹽份、硫磺等物質侵蝕之地區，或需要特殊供電之場所，如基地台、工廠等）請先知會本公司或經銷商提保護措施，如未知會致造成機件損害，及影響週遭財物等，本公司不負保固、維修及一切損害之責任。

◎維修服務須使用原廠零件，如有任意更換非公司認可之原廠零組件，致生損害，本公司不負保固及損害賠償責任。

◎若電源線損壞時，必須由製造廠或其服務處或具有類似資格的人員更換以避免危險。



## 警告

- 電源線必須使用專用插座，切勿中間接線或使用延長線。

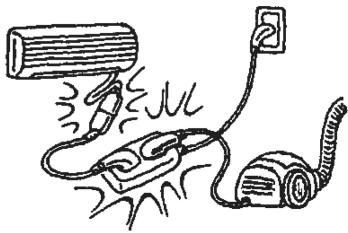

禁止

否則將造成接觸不良，絕緣不良，超過容許電流，發生火災、觸電等現象。

- 室內機安裝高度不可低於2.5m
- 切勿將手指或棒狀物插入產品吸入口或吹出口。

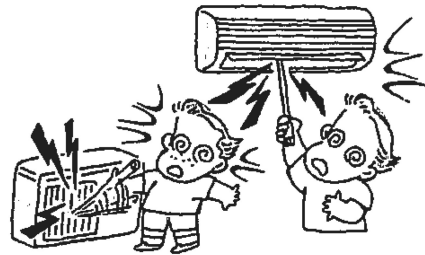

禁止

吸入口或吹出口內有高速迴轉風扇，會造成受傷。

- 請將插頭上的灰塵除去，並確實插至插座上。

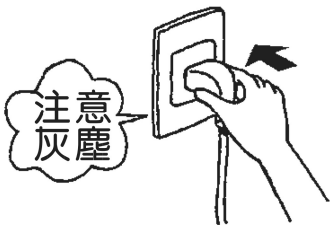

擦掉灰塵

否則一旦附著灰塵，插頭又插不牢會造成火災或觸電。

- 顧客不得自行安裝、修理、移機等...



禁止安裝、修理、移機

否則將引起火災、觸電、產品落下造成受傷、漏水等現象。

## 警告

- 切勿將電源線等導線切開再加工。

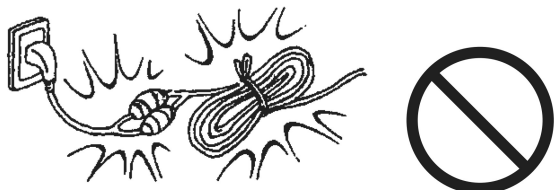

禁止

否則一旦加工包紮的部份破損會引起火災、觸電等現象。

- 切勿拉著電源線拔掉插頭。

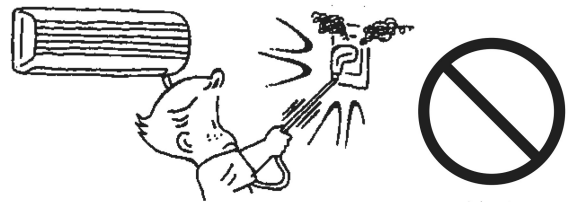

禁止

應握著插頭拔掉，否則電源線中一部分芯線會斷線引起火災。

- 清理前請將機器停止運轉，拔掉插頭，並切斷電源開關。

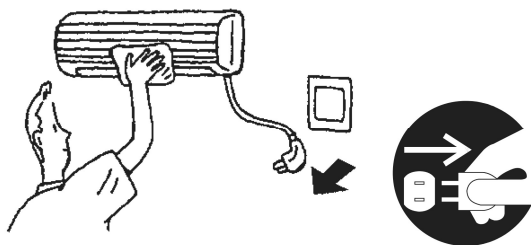

拔掉插頭

否則機器運轉中，風扇以高速旋轉，會造成受傷。

- 禁止以潮濕的手操作開關。



唉唷

禁止濕手

否則會造成觸電，危及安全。



## 警告

- 切勿用水清洗冷氣或將裝有水的容器擺在冷氣機上。

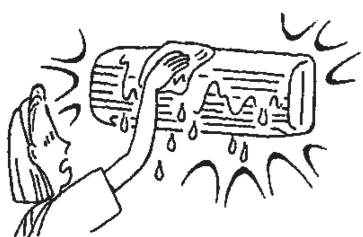

禁止沾濕

否則冷氣內部會浸水，導致絕緣不良、觸電、起火等現象發生。

- 異常時（燒焦臭味等..）請拔掉插頭，並關閉電源。

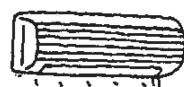

臭味?

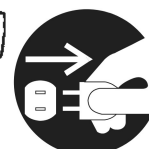

拔掉插頭

若持續運轉會導致火災或產品故障。

- 切勿將殺蟲劑、清潔劑、可燃性噴霧器等物品朝冷氣機噴灑。



禁止使用

否則會造成火災，冷氣機變形等現象。

- 運轉中請勿拔掉插頭。

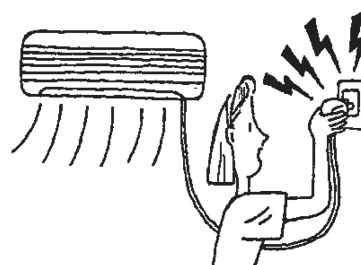

禁止

否則一旦發生火花，會造成危險。



## 警告

- 切勿在冷氣機上嬉戲或擺放任何物品。



禁止

否則物品會落下，人會跌倒導致受傷。

- 如果和燃燒器具同時使用時，要記得換氣。

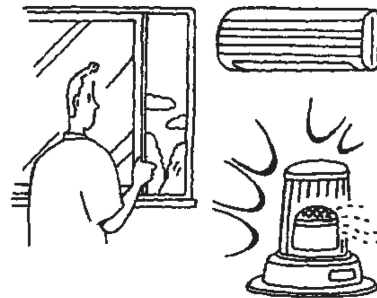

換氣

否則會造成氧氣不足，危及健康。

- 務必把冷氣安裝在避免日曬雨淋且牢固之安裝架上。

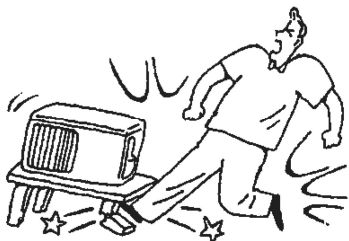

禁止放置

否則冷氣會落下翻倒傷及他人。

- 切勿使用於精密機器食品、動植物、美術品保存等特殊用途。

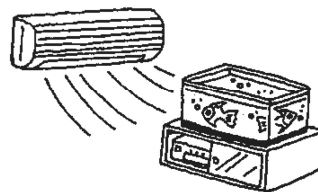

禁止放置

否則會造成安全顧慮，及品質不合要求之現象。

## ⚠ 注意

- 切勿讓冷氣在門窗敞開高濕狀態下長時間運轉。

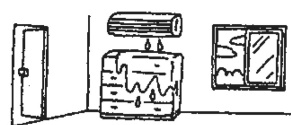

禁止運轉

在高濕(濕度80%以上)狀態下長時間連續運轉，室內機會結露，水滴會沾濕財物造成財物損失。

- 切勿在風直接吹的地方放置燃燒器具。

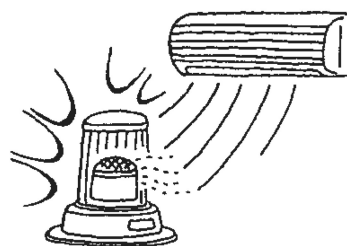

禁止放置

否則會引起不完全燃燒情形。

- 拆卸前嵌板時，切勿站在不穩的檯面上。



禁止

否則會引起跌倒發生受傷的情形。

- 長時間不使用時，務必將電源插頭拔除，切斷電源。

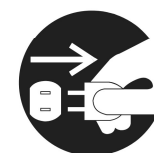
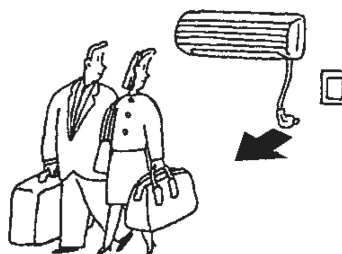

拔掉插頭

否則電源插頭上積滿灰塵有引起火災之顧慮。



## ⚠ 注意

- 切勿將動、植物放在風直接吹到的地方。

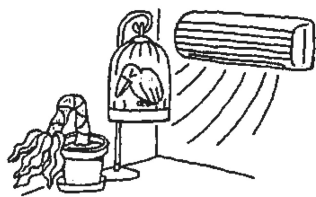

禁止設置

否則動、植物會受到不良影響。

- 切勿長時間讓冷氣直接吹在肌膚上。



禁止

否則會損及健康及惡化體質。

- ◎冷氣機停機後，務必隔 3 分鐘再啓動，以免損壞冷氣之正常使用。

- ◎提醒您：

冷氣機運轉初期，會有幾秒鐘嘶嘶冷媒音，此為正常現象，請安心使用。

- ◎長期使用本電器時，需有人在場。

- ◎為了電器使用安全，請每年定期進行冷氣機保養及無熔絲開關、插座等電氣線路檢查，以確保安全性。

- ◎裝設於有電磁干擾的設備及場所附近，或有粉塵、特殊氣體油煙等特殊環境時，請洽服務站或原購買經銷商。

## ⚠ 注意

- 將濾網取下時，切勿碰觸機體之金屬部份。



禁止

否則會導致割傷。

- 更換乾電池時務必同時更換兩個全新乾電池。



注意

否則新舊電池混用時會導致發熱、漏電池液、破裂等現象。

- 切勿將乾電池充電分解或投入火中。



禁止

否則會導致漏電池液，破裂、起火等現象。

- ◎ 皮膚或衣服被鹼性乾電池的鹼性溶液沾到時，務必用清水洗淨，萬一眼睛沾到溶液時，先用清水洗淨後立刻看眼科醫生接受治療。



接受治療

## ⚠ 注意

◎針對冷氣機之安裝，請務必委託購買之經銷商或專業人員處理，安裝請依安裝說明書之步驟及注意事項施工。

◎接地線（棒）安裝順序為，先裝接地線（棒）再插電源，拆卸順序為，先拔電源再拆卸接地線（棒），接地導線截面積應在  $2.5 \sim 6.0\text{mm}^2$  之間。

●務必安裝接地線（棒），切勿接至瓦斯管、自來水管，避雷針或電話線之接地線。

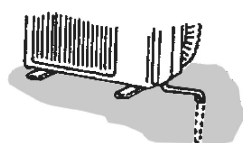

接地

否則沒做好接地工事，勢必引起觸電。

●切勿將機體安裝於有瓦斯洩漏可能的場所。



禁止

否則萬一瓦斯洩漏，積存在機體周圍，會引起爆炸。

●務必將排水管安裝在可以排水的狀態下。



排水

否則一旦排水路徑不通順，則機體上會有水滴弄濕財物，造成財物污損。

# 使用和維護說明

## 部件介紹

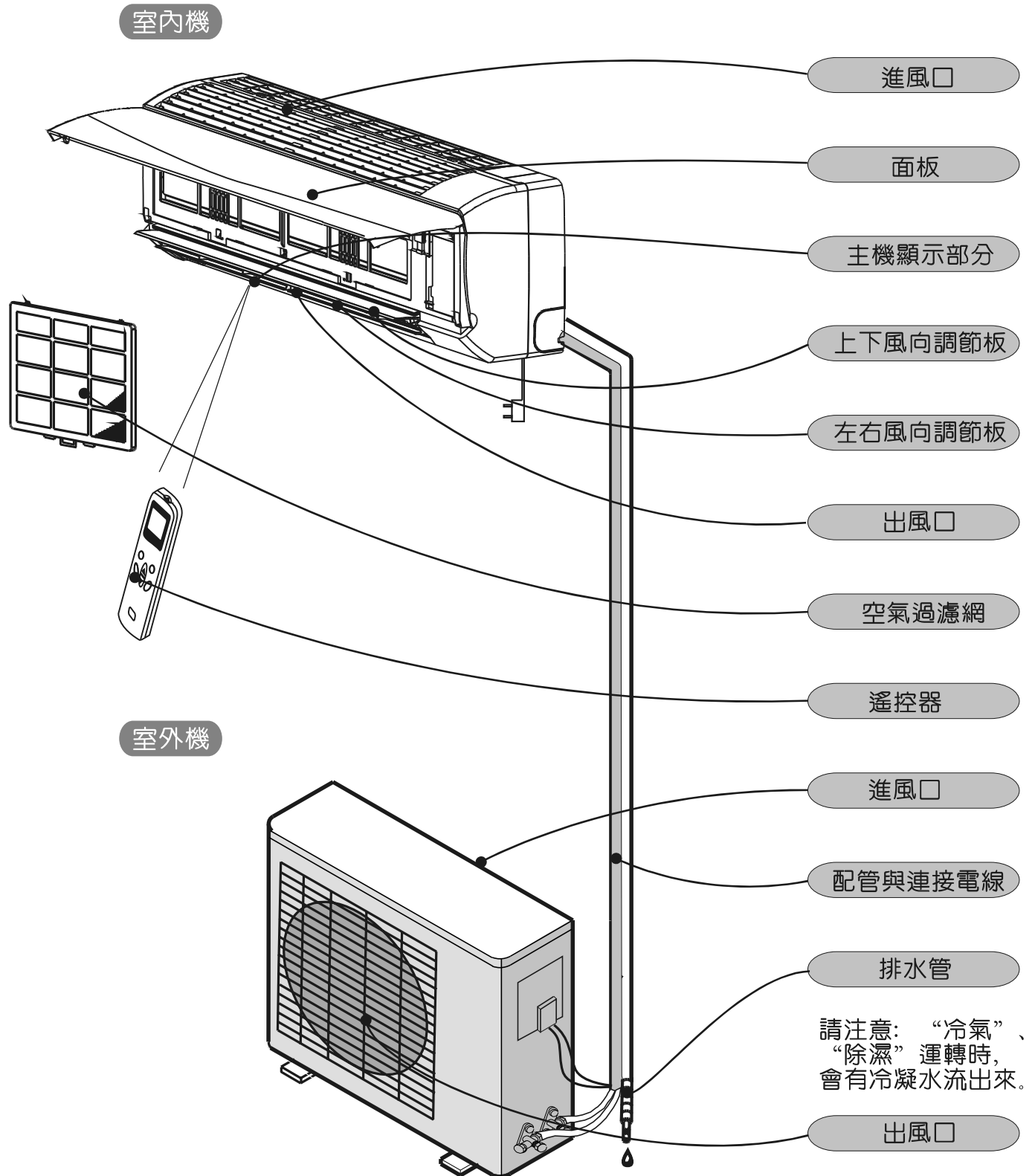

本圖形為結構示意圖，而非產品的外觀圖。

# 使用和維護說明

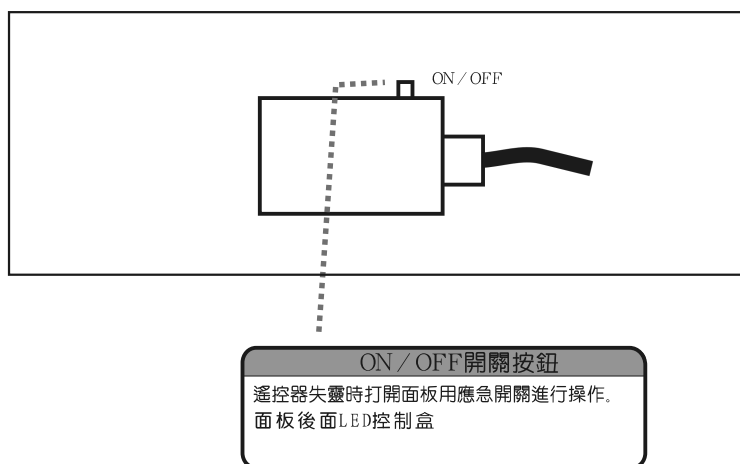
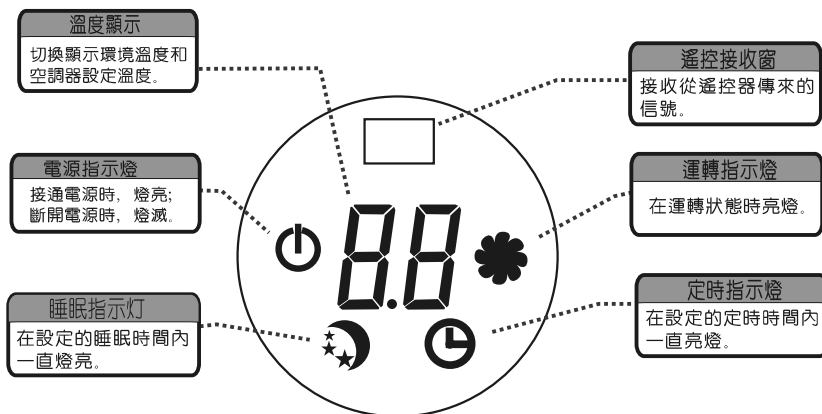

註：本頁的操作顯示板示意圖及應急開關示意圖如與實物有局部位置或者形狀不一致，請以實物為準！

# 使用和維護說明

## 遙控器



按鍵	功能
開/關	開關空調
▲加	把溫度或時間增加一個單位
▼減	把溫度或時間減少一個單位
模式	選擇操作模式
節能	啟動或關閉節能功能
定時	設定開機關機時間
風量	選擇風速：自動/低/中/高
睡眠	啟動睡眠模式
顯示	開關面板LED顯示
左右擺葉	啟動或解除左右風向擺葉
上下擺葉	啟動或解除上下風向擺葉
強力	啟動或關閉強速運轉

遙控器第一次放入電池時，液晶螢幕會顯示冷氣❄️以及暖氣☀️燈號交替閃爍

當燈號跳至冷氣圖案❄️時，按下任意鍵則設定遙控器為冷氣專用遙控器，於模式鍵操作時不會出現暖氣模式

當燈號跳至暖氣圖案☀️時，按下任意鍵則設定遙控器為冷暖專用遙控器，於模式鍵操作時會出現暖氣模式

# 使用和維護說明

## 遙控器

符號	功能
	自動模式指示燈
	冷氣模式指示燈
	除濕模式指示燈
	送風模式指示燈
	暖氣模式指示燈
	預設定時指示燈
	低速指示燈
	中速指示燈
	高速指示燈
	睡眠模式指示燈
	左右擺葉指示燈
	上下擺葉指示燈
	強力模式指示燈
	健康模式指示燈      本機型無此功能

### 開/關鍵

遙控器關機狀態下，顯示關機前的模式符號，其他內容不顯示（當有設定定時開機時，顯示定時）。按下本鍵將開機信號發送給主機，顯示遙控器關機前的狀態。關機時，清除其餘所有輔助功能信號。關機再開機，應進入上次關機前模式，風速、擺葉、設定溫度應記憶，其他均不記憶。按下本鍵將關機信號發送給主機，遙控器顯示關機前的模式符號。

# 使用和維護說明

## 遙控器

### 模式鍵

使用該鍵在以下模式循環轉換：



- 進入冷氣模式時，初始設定風量為自動風，設定溫度為 23°C，擺葉關閉。
- 進入自感和除濕模式時，不顯示溫度，風速自動風，搖擺關閉，設定溫度 23°C。
- 進入送風模式時，初始設定風量為高速，擺葉關閉，設定溫度 23°C。
- 進入暖氣模式時，初始設定風量為自動風，設定溫度為 23°C，擺葉關閉。
- 模式切換時，遙控器記憶當前模式的風速、擺葉和設定溫度。下次進入該模式按記憶的狀態數值。  
例如：原設定冷氣狀態 ( 23°C，擺葉，高速 )，當模式再次切換到冷氣，則保持此狀態。

### 睡眠鍵

- 按一下睡眠鍵即啟動睡眠功能，再按一下取消睡眠功能。
- 液晶屏顯示相應符號。
- 在睡眠模式下，風量固定顯示自動風，風量強制為低速。
- 在睡眠模式下，強力鍵無效。
- 在送風和除濕模式下，按睡眠鍵無效。
- 如有定時開設定時，按睡眠鍵無效。
- 當按下開/關鍵任一鍵，退出睡眠功能。
- 啟動睡眠功能後，所設定的溫度每小時會上升 1°C，共提升 2°C 後不再增加。

### ▲鍵、▼鍵

當處於實際定時可調狀態時，調整“▲”鍵或“▼”鍵為調整定時時間的增加鍵和減少鍵，持續按住“▲”鍵 1 秒不放，則設定定時時間快速遞增；持續按住“▼”鍵 1 秒不放，則設定定時時間快速遞減。調節範圍：以當前實際時間+0.5h 開始，以 0.5h 為單位遞增或遞減調節。此時不能調整溫度值。在冷氣模式下，每按一次“▲”，設定溫度升 1°C；每按一次“▼”設定溫度降 1°C。設定範圍：16 至 31°C。持續按住“▲”鍵 1 秒不放，則設定溫度快速遞增；持續按住“▼”鍵 1 秒不放，則設定溫度快速遞減 ( ±1°C )  
在自感模式下，按“▲”鍵或“▼”鍵可調整溫度 ±2°C。  
在送風、除濕模式下，按鍵無效。



## 遙控器

### 風量鍵

送風模式下，無自動風，預設為高，可做高、中、低調整。液晶屏顯示相應符號。

除濕模式下，固定顯示為自動風，不可調。液晶屏顯示相應符號。

其他模式下可進行自動→低速→中速→高速→自動調整。液晶屏顯示相應符號。

強力功能下，除濕（低風）、冷氣（高風）、送風（高風）。液晶屏風量固定顯示自動風。

睡眠功能下，液晶屏風量固定顯示自動風。風量強制低風。

### 擺葉鍵

每按一次該鍵，切換一次風向電機的擺動和停止狀態，此時風扇上下擺葉；開關機，記憶關機前擺葉狀態。

首次上擺葉為預設關閉，模式切換後，記憶所有模式對應擺葉信號。再次轉換到該模式後體現。

上下、左右擺葉：每按一次相應按鍵切換一次風向電機的擺動和停止對應的風擺狀態；強力功能啟動後，上下、左右擺葉啟動，並顯示相應符號。

### 顯示鍵

按下該鍵，用於切換空調上顯示屏開關狀態，顯示屏預設開啟狀態。

定時設置時（定時開/關未確定），顯示鍵無效屬無效按鍵。

### 強力鍵

在冷氣模式下，按強力鍵，發出強力信號，設定溫度為 16°C，設定風速為高速，扇葉擺動，顯示屏顯示相應符號；

在暖氣模式下，按強力鍵，發出強力信號，設定溫度為 31°C，設定風速為高速，扇葉擺動，顯示屏顯示相應符號；

在除濕模式下，按強力鍵，發出強力信號，設定風速為低速，扇葉擺動，顯示屏顯示相應符號；

在吹風模式下，按強力鍵，發出強力信號，設定風速為高速，扇葉擺動，顯示屏顯示相應符號；

在自動模式下，強力鍵無效。

在強力模式下，風量固定顯示為自動風。

在強力模式下，按模式鍵退出強力模式，切換至下一循環模式。

按溫度上下鍵退出強力模式，當前模式不變，原設定溫度增加或下降一個單位值，當前模式下按鍵無效時，不退出。

按風量鍵退出強力模式，當前模式不變，風量切換到原設置風量下一循環風量，當前模式下按鍵無效時，不退出。

在強力模式下，按擺葉（上下、左右）有效，當按強力鍵退出強力模式，當前模式不變。溫度、風量、擺葉狀態返回到設定狀態。

睡眠鍵無效。擺葉、定時、顯示屏鍵有效。

## 遙控器

### 定時鍵

- 遙控器處於開機狀態下，按一次即可進行定時關機設定。此時溫度顯示為切換為時間顯示，按“▲”鍵或“▼”鍵調整關機時間。(若在 10 秒內沒有按定時鍵則退出關機設定狀態)。再按一次定時鍵即完成設定。完成關機定時設定時，則顯示剩餘時間。
- 在定時關機開始後，再按定時鍵或者電源鍵，即可取消定時。
- 遙控器處於關機狀態下按下定時鍵，則可設定定時開機功能。首先進行各項模式、風量、溫度等設定，(若在 10 秒內沒有按下任何鍵則退出開機設定)。各項設定完畢後按定時鍵則顯示設定時間，按“▲”鍵或“▼”鍵調整關機時間。再按一次定時鍵即完成設定。
- 在定時開機開始後，再按定時鍵或者電源鍵，即可取消定時開機。
- 使用方式：在遙控器上對著室內機接收器按定時鍵，然後在一旁設定好定時關或定時開的時間，再用遙控器對準內機接收器按下定時鍵，即可完成設定。

### 自動模式

當啟動自動模式時，依照室內環境溫度自動設定對應功能。

模式	室內環境溫度
冷氣	環境溫度 $\geq 26^{\circ}\text{C}$
除濕	$26^{\circ}\text{C} >$ 環境溫度 $\geq 20^{\circ}\text{C}$
暖氣	環境溫度 $< 20^{\circ}\text{C}$

### 除濕模式

進入除濕模式時，風量不可調整，但可調整風向。

### 節能鍵

在冷氣模式下，按下節能鍵啟動節能模式，機器設定溫度在原來基礎上提高  $2^{\circ}\text{C}$  運行，再按一次節能鍵則取消節能模式。

# 使用和維護說明

## 維護保養

### 室內機面板的維護保養

#### 1 拔出電源插頭

停機後拔出

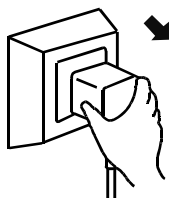

#### 2 取下面板

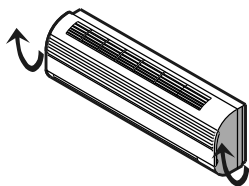

#### 3 用軟布乾擦

在特別髒的情況下，用40°C以下的溫水擦拭。



擰乾再擦

#### 4 不要使用揮發性物質

汽油、拋光粉等可能會損壞產品。



#### 5 不要灑水

絕對不要向室內機表面灑水。



#### 6 裝上面板，並閉合。



### 空氣過濾網的維護保養

一般情況下，當空調器累積運轉一個月後，就必須清掃一次空氣過濾網。

#### 1 停止運轉，拆下空氣過濾網

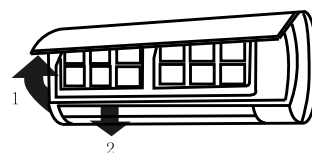

1. 把面板打開一個角度。

2. 向下拉出過濾網。

#### 2 清掃完畢後，按原樣安裝上

在特別髒的情況下，用溶有中性洗滌劑的溫水（40°C以下）清洗，在陰涼處晾乾。



#### 3 閉合面板

- 在灰塵特別多的地方，空調器累計運轉兩周後，就必須清掃一次空氣過濾網。

# 使用和維護說明

## 故障分析

下列現象可能不是空調器的故障，因此在聯繫維修之前，請先自行檢查一次，以節省您的時間和費用。

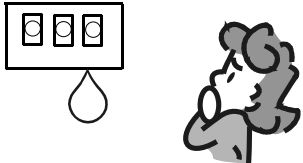
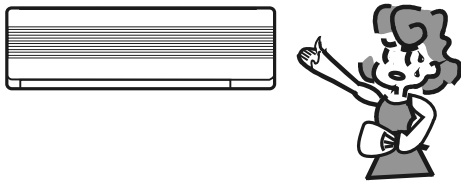
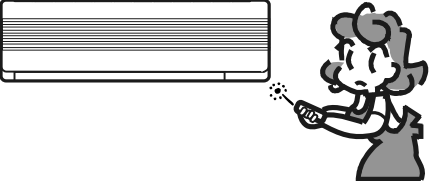
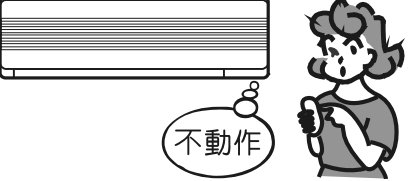
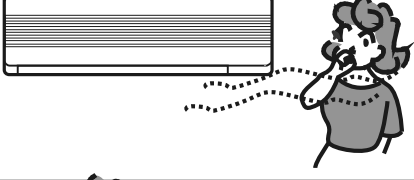
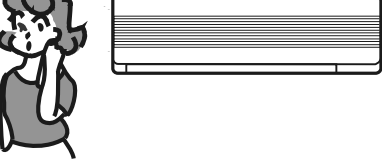
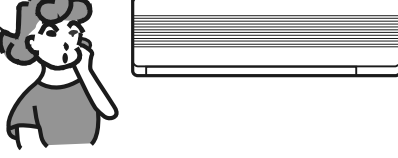
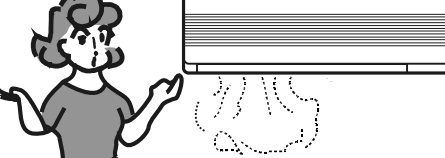
“故障”現象	“故障”分析
空調器不運轉 	<ul style="list-style-type: none"> <li>● 電流保護器、保險絲是否斷了？</li> <li>● 電源插頭是否脫落？</li> <li>● 遙控器的電池是否沒電？</li> <li>● 空調器保護裝置是否動作？</li> </ul>
空調器冷氣或*暖氣效果不佳 	<ul style="list-style-type: none"> <li>● 空氣過濾網是否髒？</li> <li>● 室內機和室外機的出風口是否堵塞？</li> <li>● 設定溫度是否適當？</li> <li>● 房間門是否關閉？</li> </ul>
空調器操作失靈 	<ul style="list-style-type: none"> <li>● 在使用中受到很強的干擾（如過大的靜電放電，電源電壓異常等），導致空調器操作失靈。此時，要拔下電源插頭，2-3秒後再插上，重新進行操作。</li> </ul>
空調器不能馬上運轉 	<ul style="list-style-type: none"> <li>● 在運轉中進行模式轉換時，會出現不能馬上運轉的情況，需等待3分鐘，壓縮機才能重新起動。</li> </ul>
空調器吹出的風有異味 	<ul style="list-style-type: none"> <li>● 是因為空調器在運轉時，吸進家具和香煙等的異味，再吹出來的結果。</li> </ul>
空調器有流水聲音 	<ul style="list-style-type: none"> <li>● 是空調器內的氣態“冷媒”流動聲音，並非故障。</li> </ul>
空調器發出“噼噼”的聲音 	<ul style="list-style-type: none"> <li>● 是由於開關機時溫度變化大，面板等零部件膨脹、收縮不均勻，產生磨擦聲音，並非故障。</li> </ul>
空調器吹出霧氣 	<ul style="list-style-type: none"> <li>● 由於冷氣或除濕運轉中吹出來的冷風使房間的水蒸氣凝結成霧的緣故，並非故障。</li> <li>● 在室內環境太潮濕時，長時間冷氣或除濕運轉可能會使出風口附近有露珠滴下來。</li> </ul>

# 安裝及售後服務

## 室內外機接線

- (1) 拆下室外機的接線蓋。
- (2) 拆下電源連線壓塊，按照空調室內外機所貼接線圖，把電源連線線芯插入到端子板盡頭並固定。配線分布一定要相互吻合。
- (3) 用電源連線壓塊固定配線。
- (4) 確認是否固定好配線。
- (5) 裝上接線蓋。

安裝連接線示意圖（實際以空調所貼接線圖為準）

取下室外機接線蓋。將連接線分別對應插入線端，然後用螺釘壓緊，裝上接線蓋。

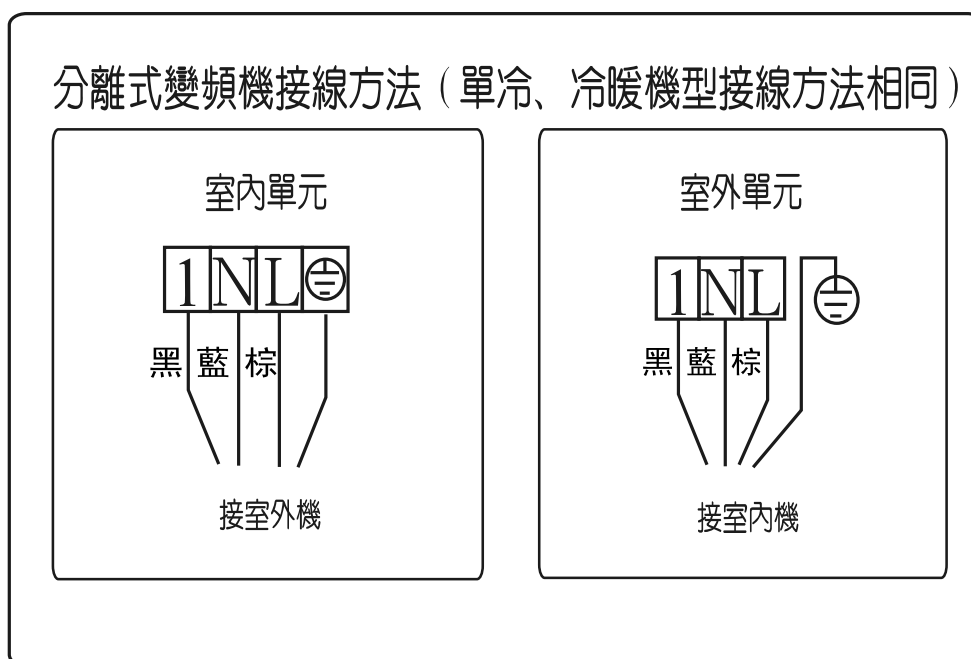

## 您知道嗎？

1. 以下現象均屬正常，並非故障：
  - 空調器起動了近2~3分鐘，還沒冷氣，這是因為空調器有3分鐘延時保護。
  - 除濕時，空調器會間斷送風。
  - 空調器內有流水聲。
  - 空調器內有霧氣吹出。
2. 遇到下列情況怎麼辦？
  - a 空調器不能啟動：
    - 檢查斷路器是否跳開，保險絲是否熔斷？
    - 電源開關是否處於開的位置。
    - 電源頭插好了沒有？
    - 遙控器電池電力是否充足，極性是否正確？
    - 遙控器是否在定時？
    - 電壓是否過高或過低？
    - 冷氣運轉時，設定溫度是否高於室溫？
    - 暖氣運轉時，設定溫度是否低於室溫？

# 安裝及售後服務

- b 空調器冷氣效果不好:
    - 溫度是否設定太高?
    - 過濾網灰塵太多?
    - 室外機空氣循環是否良好?
    - 室內是否有熱源?
    - 所有門窗是否關好?
  - c 停電後再次來電，空調內的定時等都不再保持，空調處於關閉狀態，想要空調器重新運轉，按“開/關”鈕。
  - d 遙控器損壞或丟失怎麼辦?
    - 按強制開關；空調器進入自動模式運轉狀態，風速為自動，再按此鍵，解除工作模式。
3. 保修期內出現下列情況，勿自行處理，請通知廠方解決。
- a 壓縮機運轉，但沒有冷氣或暖氣
  - b 運轉時有異常聲音
  - c 室內機漏水
  - d 斷路器、熔斷絲頻繁動作
  - e 遙控器不能使用
  - f 電源線或插頭髮熱厲害
4. 本機具有以下保護功能
- a. 室內熱交換器保護功能。
  - b. 防結霜功能。
  - c. 過載保護功能。
  - d. 壓縮機延時保護功能。
    - 壓縮機在任何情況從運轉狀態轉入停機，再啟動均需三分鐘延時。
  - e. 感測器損壞保護功能。
  - F. 硬體電路設有短路保護、超高壓保護以及當機復歸功能。

## 電氣施工注意事項:

1. 連接至屋內配線、電源線線徑需符合電工法規之相關規定
2. 室內機、室外機中連接線線徑需符合電工法規之相關規定
3. 室外機外部接地線線徑:  $2.0 \sim 5.5 \text{ mm}^2$
4. 連接線需使用雙層被覆之電纜線，連接線之端子需使用環型端子，且剝線裸露部分 $1.0 \text{ cm}$ ，被覆需與電源固定扣夾緊不可鬆動。
5. 連接至熔絲開關之規格需符合電工法規之相關規定
6. 電源線連接至熔絲開關在每一極的接觸點要有 $3 \text{ mm}$ 以上的距離
7. 安裝室內機之高度需固定於 $2.5 \text{ m}$ 以上
8. 用戶不可自行安裝，需請經銷商或專業安裝人員進行施工以免發生危險
9. 本產品不可安裝於洗衣間或潮濕的地方
10. 請勿在吹出口及吸入口附近放置障礙物
11. 電源線損壞時請消費者將電源插頭拔出並通知製造廠或其經銷商方可進行更換
12. 需確實做到接地的工作避免發生危險
13. 若維修本產品時需先拆除電源線再拆除接地線，進行安排工作時需先組裝接地線後再組裝電源線
14. 產品需與臨近物保持一適當距離避免發生危險與施工維修不便
15. 進行配電施工請參照安裝使用說明書
16. 嚴禁消費者將手或異物放進室內、室外機的吹出口避免發生危險
17. 本產品需確實進行安裝作業請參照安裝使用說明書
18. 若電源線損壞時，必須由製造廠或其服務處或具有類似資格的人員更換以避免危險

## 日常維護保養

過濾網之清洗：過濾網積滿灰塵時，將會降低冷氣能力，因此在季節開始時，必須清洗乾淨，在灰塵埃較多之場所，一星期至少清洗兩次。

前嵌板之清潔：請經常擦拭附著於前嵌板之塵埃、污染等。

長期不使用時：

- 1.晴天時以強風運轉半天，使內部乾燥。
- 2.將電源插頭從插座上拔下，或將電源開關切換至“關”的位置。
- 3.請清洗過濾網及柵板等。

請注意：

- 空氣清淨濾網約 3 ~ 6 個月即需更新，請向經銷商洽購。
- 擦拭前嵌板時，請用軟布擦拭，或沾中性洗劑擦拭，再以軟布擦乾淨。
- 請絕對避免使用汽油、溶劑（香蕉水等）藥品、磨粉等清潔冷氣機。
- 過濾網請勿以洗衣機、熱水等清洗，並避免烤火、陽光直射或強力拉伸等。
- 濕度太高（陰雨天），長時間連續運轉時，吹出口周圍會有局部結露現象。
- 安裝完成開機前，請先核對電源電壓，必須與機體標示之電壓相符。

## 啓動與電腦三分鐘自動保護

啓動與電腦三分鐘自動保護

- 啓動或停止本機體運轉，請以遙控器上的電源開關控制，不要插上或拔下插頭來控制。
- 運轉途中如遇停電或電源插頭拔掉時，電源按鍵則自動切掉成OFF狀態。  
“電腦三分鐘自動保護裝置”可使壓縮機停止運轉，三分鐘後才能再行啓動，（過了三分鐘後能自行啓動而運轉），以保護壓縮機的正常使用，延長本機體壽命。
- 當壓縮機停止運轉超過三分鐘，只要電源插頭未拔掉，壓下電源按鈕（達到壓縮機啓動溫度）可立即啓動壓縮機（電源指示燈亮），此為即刻享受冷氣、除濕之特殊設計。

運轉開關之強制運轉機能

- 在不受室溫高低影響欲測試壓縮機是否正常運轉，可按壓運轉開關進入強制運轉。
- 風速為自動、壓縮機連續運轉。
- 通電後，第一次強制運轉時沒有三分鐘保護壓縮機機能，所以不須停機三分鐘之後在才能再啓動此機能。
- 強制運轉機能係機體安裝時試車用，待安裝試運轉完成後，請按壓“運轉開關”鍵一下、或以遙控器將機體關機。
- 在低溫的場合（24℃以下），若按壓縮機運轉開關進行冷氣強制運轉，空調機不會運轉。

## 其他注意事項

※下列現象不屬於空調機故障：

1. 冷氣機停止運轉後，馬上又啓動或運轉內容已變更時，冷氣機不會馬上運轉  
—這是為了保護壓縮機，須俟約三分鐘後，才能再行啓動。
2. 暖氣運轉時，不能馬上送風  
—空調機正在蓄熱，請等約 3 分鐘。
3. 運轉聲音變更  
—此係依照室溫，壓縮機自動調整運轉速度所致。
4. 有流水聲或類似水沸騰（嚕嚕）的聲音  
—此係冷氣機內部冷媒循環流動透過配管所發出的聲音，在冷氣機啓動、停止時或風速設定為弱速、使用“舒眠”功能，室內機風速於極靜速運轉情況下，比較明顯。
5. 偶爾會有「啪、啪」或「卡嗒、卡嗒」的聲音  
—此係冷氣機本身溫度或室溫變化，造成本體塑膠部品收縮或膨脹所發出的聲音。
6. 冒出異味  
—此係房間、傢俱、食品、香煙 等氣味吸附於冷氣機內，再被吹出來所致。
7. 室內機冒出霧氣  
—在低溫多濕條件下，當冷氣或除濕運轉時，稀薄的霧氣由冷氣機吹出，此係冷氣室內空氣被冷凝成霧所致。
8. 室內機面板或吹出導風葉有露珠  
—冷氣運轉時，房間濕度很高情況下，導風葉或面板上會有結露現象，此係高濕空氣被冷凝所致。

## 服務與保證

### 服務

- 以上問題點處理後，仍有異常時，請通知經銷店或服務網，通知時請賜知下列二點：(1) 製品之機型 (2) 故障內容和現象
- 服務員拜訪時，請出示服務保證書，如有不清楚的地方，請就近至各地區經銷店或服務網洽詢。

### 保證書說明

- 保證書，請經銷商加蓋統一編號店章並填寫機號及購買日期。

### 保證

- 請詳細看保證書上的明細。  
請注意：保證書敬請妥為保管好，不要遺失，如有遺失，恕不補發。



# 安裝注意遵守事項

- 安裝前務請詳細閱讀「安全注意，遵守事項」以求正確安裝。
- 在此所記載之注意事項，記述有關安全上的重要內容，因此請特別注意及遵守。



**警告** 施工錯誤時，有可能造成死亡或重大傷害的嚴重後果。



**注意** 施工錯誤時，有可能造成嚴重後果。

- 安裝工事完成、確認、試運轉無異常後，請依使用說明書的使用方法，詳細地向顧客說明，並連同安裝說明書交予顧客妥善保存。

## 警告

- 顧客請勿自行安裝  
請委託經銷商或專門技術人員處理，以免造成不冷、漏水、觸電、摔傷及火災。
- 機體須裝在足夠耐重、穩固的地方。  
確實做到牢靠、防震、防風措施以免機體掉落發生意外。
- 室內、外機間之配線須使用規定之標準電線，接線時須確實插入端子座規定深度。  
插入或固定不完全時、易發生端子座過熱燒損及火災。
- 請使用CNS規定之標準電源插座、插頭不可任意改造。  
以免接觸不良、絕緣不良、額定電流超過容許負載造成漏電、過熱及火災。
- 請務必使用指定之標準安裝零件。  
使用非標準零件易造成機體安裝及配電不良，可能發生機體落下、冷氣不冷、漏水、漏電及火災。
- 安裝時，請確實遵照安裝使用說明書之規定進行。  
安裝不完全時，易造成冷氣不冷、漏水、觸電及火災。
- 電氣工程時，請遵照安裝使用說明書及電工規則之規定進行施工。  
施工不完全時，易造成漏電、觸電、電氣過熱及火災。
- 室內、外機連接電線需雙重保護絕緣且電線直徑依機體電流大小選擇不同線徑，線徑請參考使用說明書規格欄之電纜配線最小線徑。  
使用絞線或其他不合規定之導線，可能造成端子座燒毀及火災。
- 室內、外機之連接電線、機體內部電線及電源線不可隨意改造、延長。  
以免接觸不良、額定電流超過容許負載造成漏電、觸電、過熱及火災。
- 機體安裝及遷移時，冷凍系統內請不要混入規定使用冷媒以外的氣體：  
空氣等混入時，冷凍系統內的高壓壓力會異常增高，易造成管路破裂、故障等事件發生

## 注意

- 請確實做好接地線安裝，接地線嚴禁安裝在水管、電話線、避雷針、瓦斯管等場所以免有觸電之危險。
- 不可安裝在易濺油、有油煙、易燃、易爆物或可燃性氣體有可能洩漏的地方以免造成火災、爆炸等事件。
- 安裝場所須遠離高溫、高電壓、多灰塵、積水等地方，以免造成機體散熱不良、冷氣不冷、漏電及故障。
- 依安裝場所狀況(如潮濕充滿水氣場所)，須裝設標準漏電斷電器以免發生漏電、觸電等危險。
- 配管、排水等工程，請遵照安裝說明書之規定施工，安裝不良時易造成漏水、滴水、排水不良弄濕牆壁、地板及衣物。
- 電氣工程時，請勿割損、刮傷電源線或電線表面之被覆絕緣，若有不當處理，可能會造成漏電、觸電及火災等危險事件。

# 安裝示意圖

※本機體外觀為示意參考圖不同機型會有所變更。

※1對2系列相關限制尺寸相同

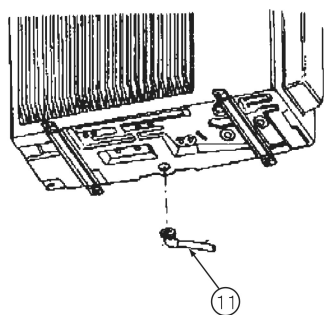
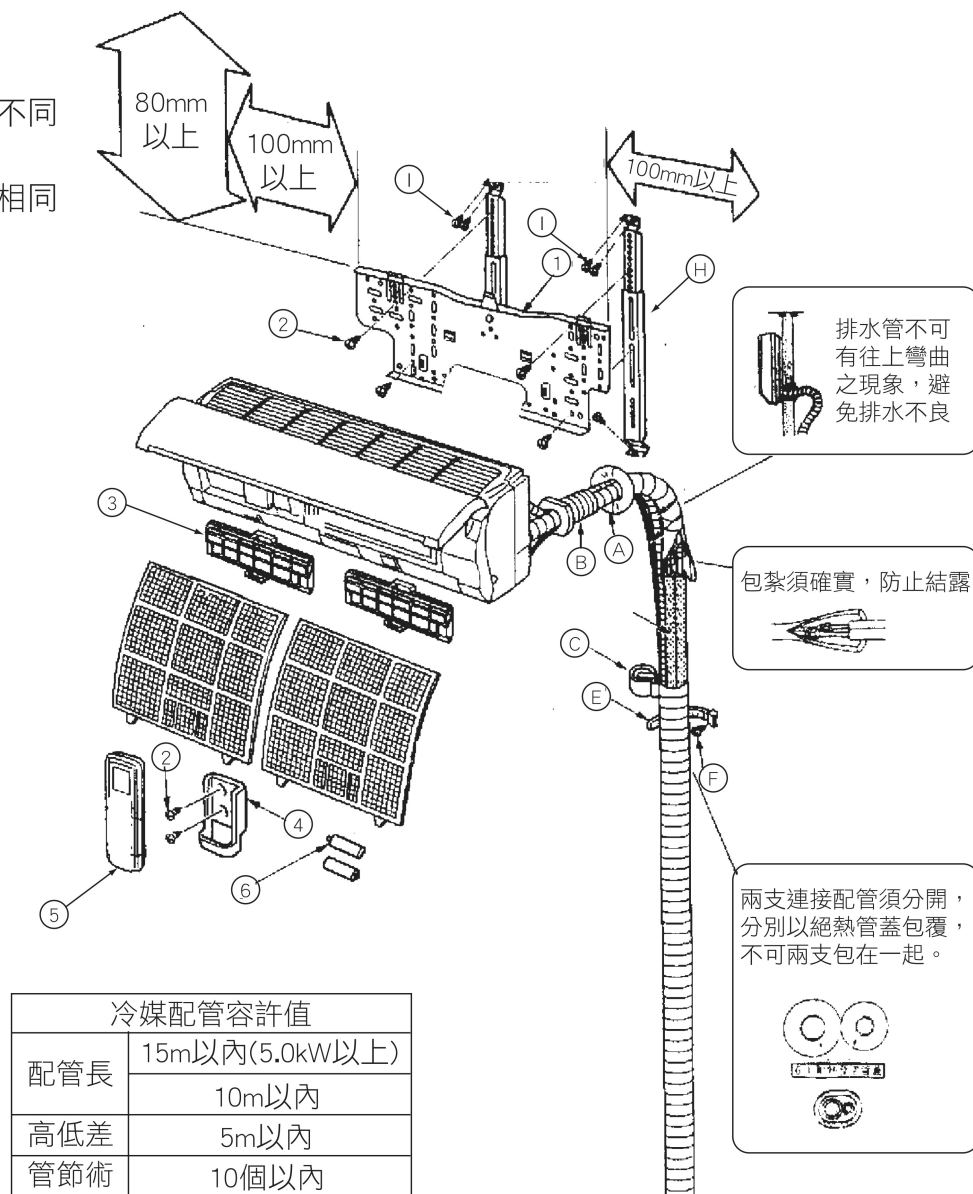

室外機底座排水孔位裝配入橡膠塞（排水管節於附件包內，供安裝人員裝設）

- 機體安裝時，請務必裝置排水管節，以避免底盤產生積水現象。
- 室外機請水平安裝，請確認凝結水的排水是否正常
- 請確實做好室內／外機排水工作，以避免冷凝水汙染地面或行人衣物，違反政府法規。

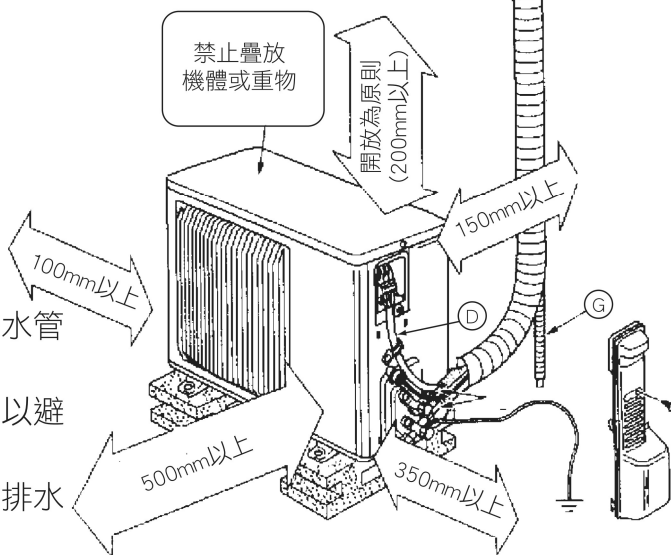

# 附件

室內機附件			室外機附件		
1	安裝板	1	11	排水彎頭	1
2	膨脹螺栓組立	6	連接配管施工附件(以下皆為別賣品)		
3	濾網組立	2	A	壁孔套筒(小)	1
4	遙控器座	1	B	壁孔套筒(大)	1
5	遙控器	1	C	配管用膠布	1-3
6	乾電池	2	D	內外連接導線	2
7	使用說明書	1	E	配管用固定帶	3-6
8	家電服務地址單	1	F	固定用螺釘	3-6
			G	排水管	1
			H	滑動安裝架	2
			I	H項固定螺釘M4X20	8

## 安裝場所的選定

### ●室內機安裝場所

#### ■室內機安裝場所：

- 1) 附近不要有熱源，吸入口及吹出口附近不可有障礙物。
- 2) 機體要安裝在穩固、不會產生振動、噪音的地方。



安裝時，必須選擇足夠耐重、穩固的地方，若強度不足容易造成機體掉落發生危險。

- 3) 冷氣容易散布全屋各角落的地方。
- 4) 避免陽光直射的地方。
- 5) 容易排水的地方。
- 6) 須距離電視機、收音機1公尺以上之場所，以免影像干擾及雜音產生。
- 7) 可輕易裝卸空氣清淨濾網的地方。

### ●以下場所易增加冷氣機之故障率，並縮短壽命，安裝時請儘可能避免

- 1) 機械油多的地方。
- 2) 溫泉地區。
- 3) 海濱地區等鹽分多的地方。
- 4) 有液化瓦斯的地方。
- 5) 其他有不明氣之特殊場所。
- 6) 油煙籠罩、飛揚的場所(如廚房、機械工場等)，以免塑膠變質破壞，冷卻系統堵塞不冷。
- 7) 燭光燈、白熾燈泡過強的地方。

### ●遙控器安裝場所

- 1) 看得到、容易操作的地方。
- 2) 幼兒伸手拿不到的地方。
- 3) 須距離電視、收音機1公尺以上之場所，以免影像受干擾及雜音產生。
- 4) 遙控器之安裝須選擇堅固之壁面。

# 室內機的安裝

## 一、安裝板架設及室內機裝配

- 安裝場所應避免日光直射、排水良好而且牆壁需穩固不能振動，有足夠配管及服務空間，並須注意空氣清淨濾網有足夠空間拆裝。
- 室內機之裝配
  1. 為方便配管及配線，先拆下室內機前嵌板。
  2. 以安裝標示圖（1:1比例）調整，將安裝板裝至定位，並注意相關尺寸。
  3. 決定壁孔位置，並裝設壁孔套筒。
  4. 儘量使用箭頭推薦位置安裝鎖固。
  5. 掛上室內機後，可使用箱子上之卡鉤使室內機固定。

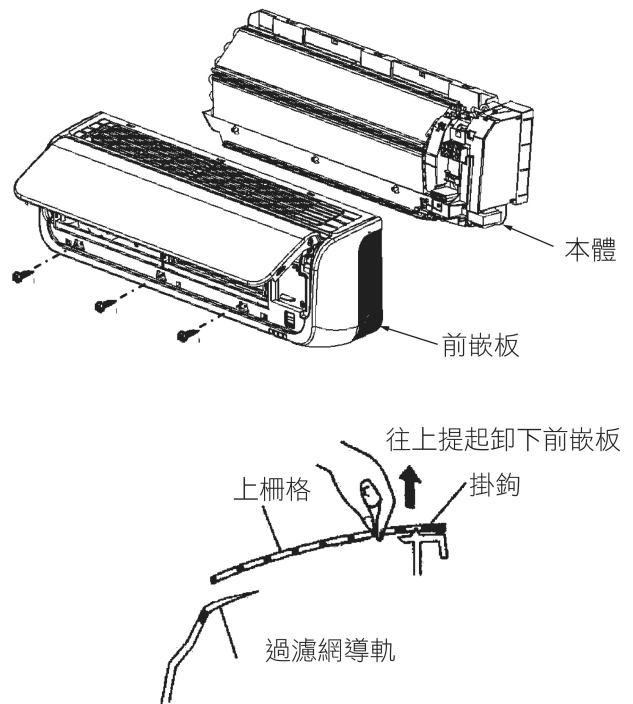

### 壁孔施工

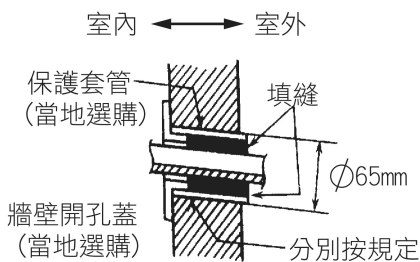

### 壁套筒安裝

- 壁孔位置的決定，請參考定位用安裝說明書。
- 壁孔套筒長度比壁厚長一節。

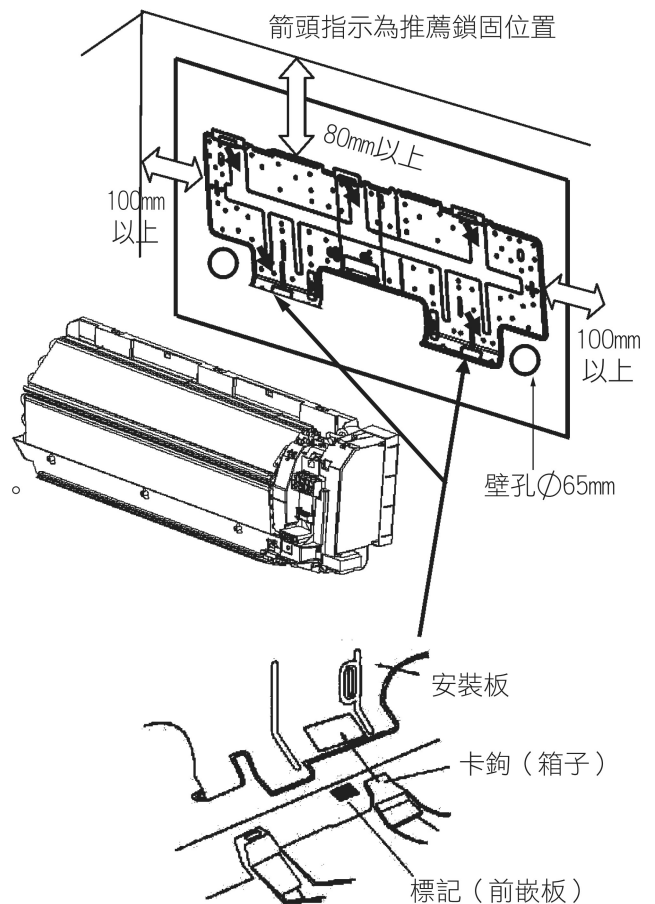
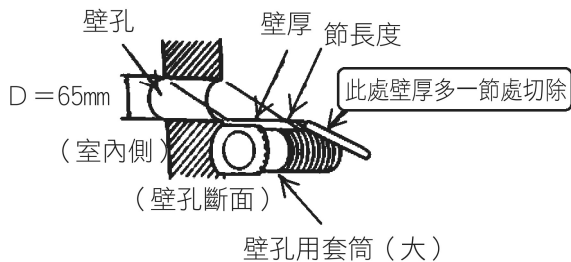

# 室內機的安裝

## 二、安裝配置

### ●右、右後、右下配管時

1. 用塑膠膠布將排水管的下側纏好。
2. 用絕緣膠布將配管和排水軟管纏好。
3. 將排水軟管和配管沿牆孔配向室內機，然後將室內機掛到安裝板上。
4. 取下前嵌板，打開電氣盒蓋。
5. 從室外側牆孔穿進連接線，再至室內機背部。事先將配線前端適當彎曲，可使穿線更順手。
6. 一邊使電線不卡住，用雙手按住室內機下端，使室內機可正確卡至安裝板上。

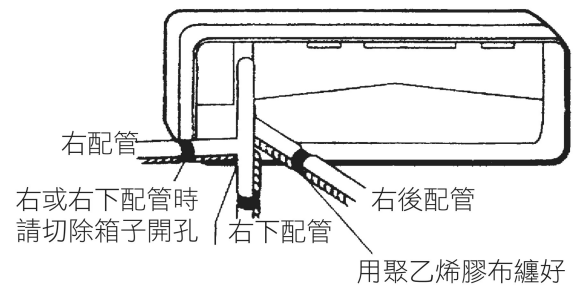

### ●左、左後配管時

1. 用塑膠膠布將排水管固定在配管下側。
2. 換上排水管和排水管塞。
3. 將連接管對準安裝板上印有液管及氣管的標示位置進行安裝。
4. 將排水軟管和配管沿牆孔配向室內機，然後將室內機掛到安裝板上。
5. 穿入電線，再連接室內機配管。

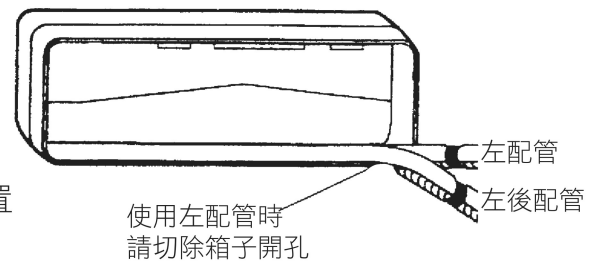

## 室內機體安裝

- 配管由壁孔穿出室外，將機體掛在安裝板上，並注意配管應向下斜。

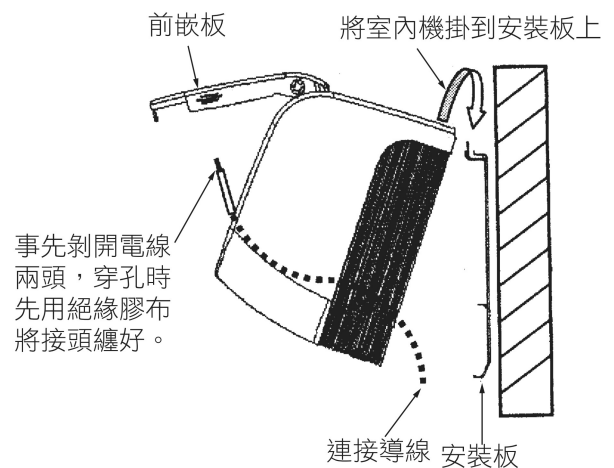
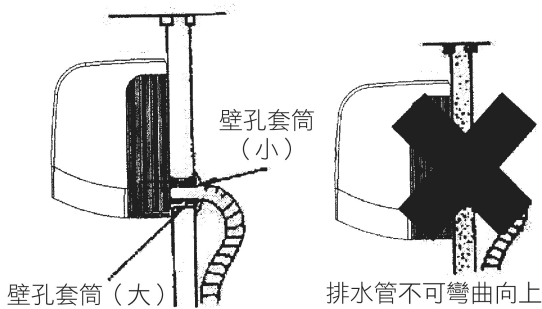

## 排水塞的安裝方法

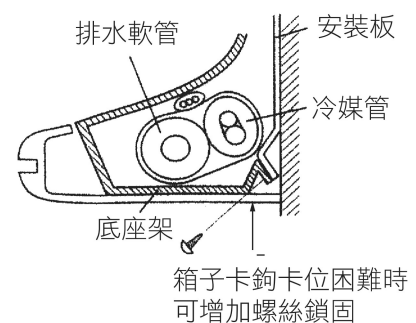
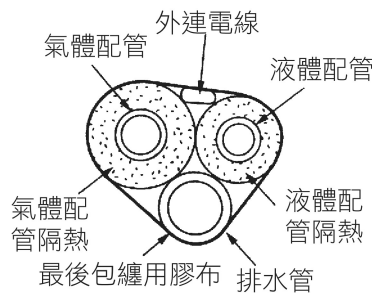
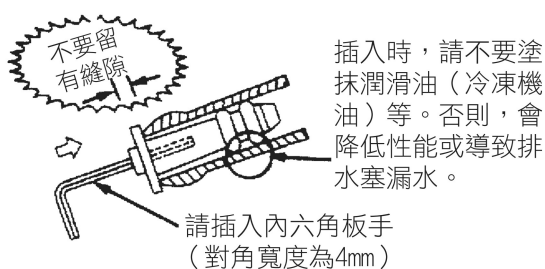

# 室內機的安裝

## 三、配線施工

1. 鋪設電線
2. 將電線的顏色與室內機和室外機端子座上號碼相對應，然後用螺絲釘將端子部緊緊地鎖緊。
3. 輕拉一下電線以確認，確實接緊後，用電線線夾將電線固定。
4. 為了不使電氣盒蓋，浮搖在外將電線整理整齊後再把電氣盒蓋關上。

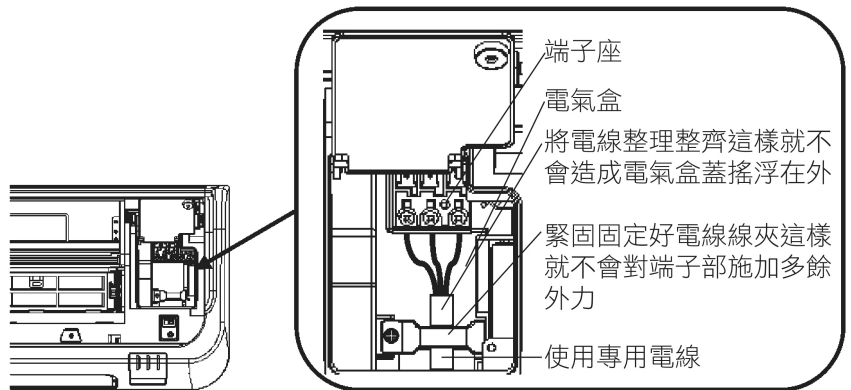

### 排水方法

- 室內機正確的排水管裝法，如圖（一）所示。圖（二）～（五）皆為不正確之裝法。

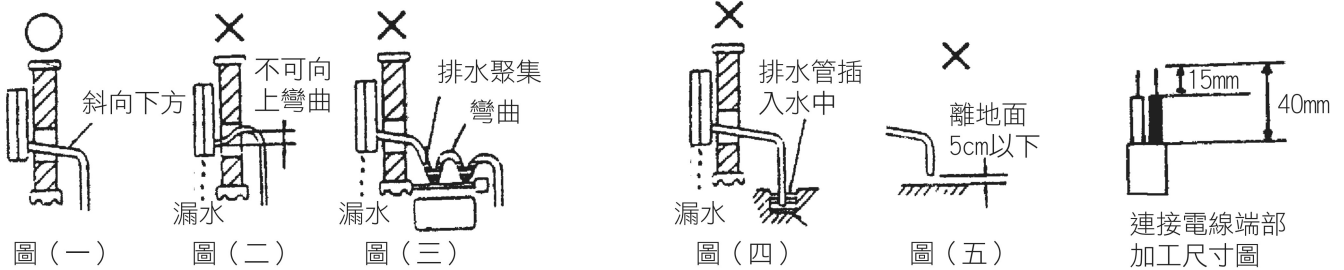

### 警告

請勿使用中間有接頭的電線，請勿使用延長線或多支配線。因為使用這些電線可導致發熱觸電或火災。

### 注意

- 請依照安裝說明書確實做好排水配管之施工。
- 排水配管施工不確實，會從機體滴下水滴，造成家俱或裝潢（飾）浸濕，污損之現象。

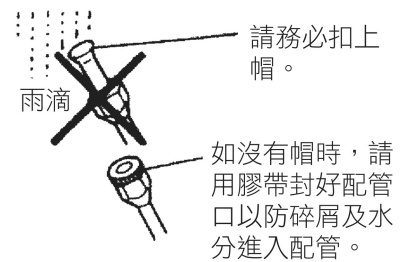

### 配管施工注意

- 在配管時，不可使塵埃異物等雜質混入配管中，以免造冷凍系統堵塞，使壓縮機故障、燒毀。

圖（六）（七）為正確施工方式  
圖（八）（九）為不正確施工方式

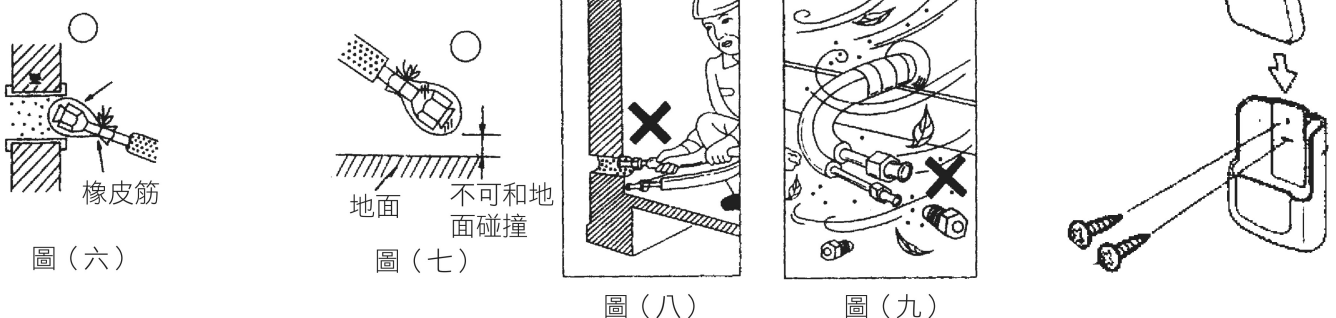

# 室外機的安裝

## 四. 冷媒配管處理

### 1. 銅管切斷

- 銅管切斷須注意，斷面是否平整、不可歪斜、凹凸不平及出現毛頭。

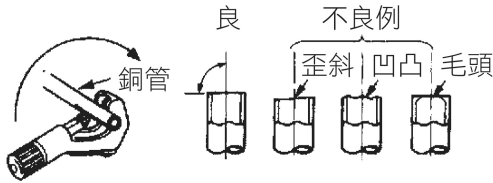

### 3. 裝入鐘形螺帽

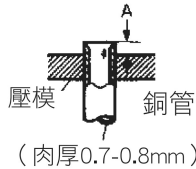

銅管管徑 (mm)	A (mm)		
	R410A的喇叭口加工	R-22的喇叭口加工	
	夾緊型 (硬式)	翼狀螺母型 (英式)	
Φ6.35mm(1/4")	0-0.5	1.0-1.5	1.5-2.0
Φ9.52mm(3/8")	0-0.5	1.0-1.5	1.5-2.0
Φ12.7mm(1/2")	0-0.5	1.0-1.5	2.0-2.5

內部表面須光滑不可有皺紋、瑕疵等  
周圍不可呈鋸齒狀

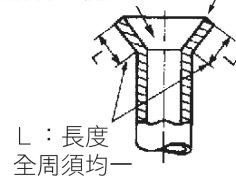

### 2. 銅屑及毛頭去除

- 銅管應朝下，以避免銅屑掉入管內。

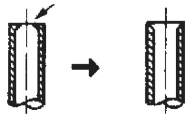

- 管內部若混入銅屑，砂子等異物時，易造成壓縮機故障，安裝時請務必小心。
- 切口處之毛頭須完全去除。

## 配管連接

### 室內機體連接

- 配管及接頭接續部，請先以冷凍油塗佈。
- 連接中心對準後，用手將鐘形螺帽旋轉3~4轉後，再用扭力扳手，按照下表所示規格確實旋緊。

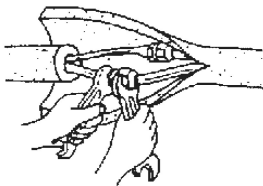

管徑	扭力
Φ6.35mm(1/4")	13.7-17.7N · m(140-180kgf · cm)
Φ9.52mm(3/8")	34.3-41.2N · m(350-420kgf · cm)
Φ12.7mm(1/2")	48.9-56.4N · m(500-575kgf · cm)
Φ15.88mm(5/8")	73.4N · m(750kgf · cm)

此處塗冷凍油

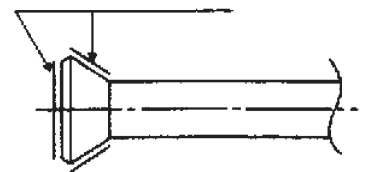

### 室外機體連接

- 同連接室內機方式，將配管與停止閥(2方閥，3方閥)連接在一起。
- 使用扭力扳手，依上表規定之規格，確實旋緊安裝。
- 不允許在室內重複使用機械連接器與喇叭接頭。

管徑(mm)	吋 (in)	喇叭口最大外徑(mm)
6.35	(1/4")	8.6-9.0
9.52	(3/8")	12.6-13.0
12.70	(1/2")	15.8-16.2
15.88	(5/8")	19.0-19.4

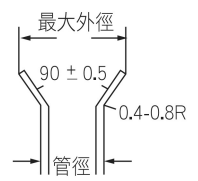

### 配管限制

容許值	
配管長	20m以內(5.0kw以上機種適用)
	15m以內
高低差	15m以內(5.0kw以上機種適用)
	10m以內
管節數	10個

- 為防止冷媒管與排水配管結露，施工時請做好絕熱工作。
- 冷媒調整——延長管長度超過7m  
R410A追加冷媒量(g)=20×(L-5)  
R-22追加冷媒量(g)=20×(L-10)  
L:配管實長(m)

### 冷媒配管

外徑 · 肉厚	液體配管	氣體配管	
	Φ6.35(1/4")0.8mm	Φ9.52(3/8")0.8mm	Φ12.7(1/2")1.0mm
銅管使用規格	磷脫酸銅，C1220T		
絕熱材	耐熱發泡管，比重0.045、肉厚8mm • 連接配管之液管和氣管須分離，且每支皆個別包覆此耐熱發泡管		

### 警告

- 喇叭口部分不要使用礦物油。
- 須防止礦物油進入系統內，以免縮短空調機使用年限。
- 千萬不要使用過的管子，請務必使用空調機所附之零件。
- 為保證空調機的使用年限，R410A空調機不得安裝乾燥器。
- 乾燥劑會溶解，並損害空調系統。
- 請確保銅管加工之完善，以免發生冷媒外洩之意外。

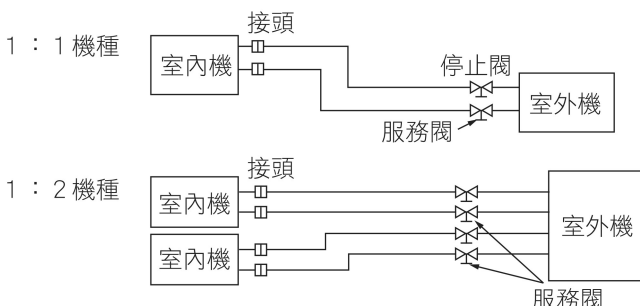

# 室外機的安裝

## 五. 系統抽真空

空氣掃蕩及深漏

使用真空泵浦進行空氣掃蕩的方法

- 複合壓力錶使用方法請見複合壓力錶使用說明書。
- 先將壓力錶高、低側關閉，再進行以下作業：

請先確認連接配管是否正確

取下室外機氣管側停止閥服務栓的蓋子

以複合壓力錶的低壓錶連接室外機氣管側停止閥（三方閥）的服務栓及真空泵浦，然後將低壓開關全開。

起動真空泵浦15分鐘以上，待低壓錶顯示真空  $-1.01 \times 10^5 \text{Pa}$  ( $-760 \text{mmHg}$ ) 後，關閉低壓錶之閥門並停止真空泵浦。

觀察1~2分鐘，確認低壓錶針沒有移動現象，將低壓開關全關

低壓軟管至停止閥（三方閥）拆除，切記！以上動作完成後始可將真空泵浦電源OFF

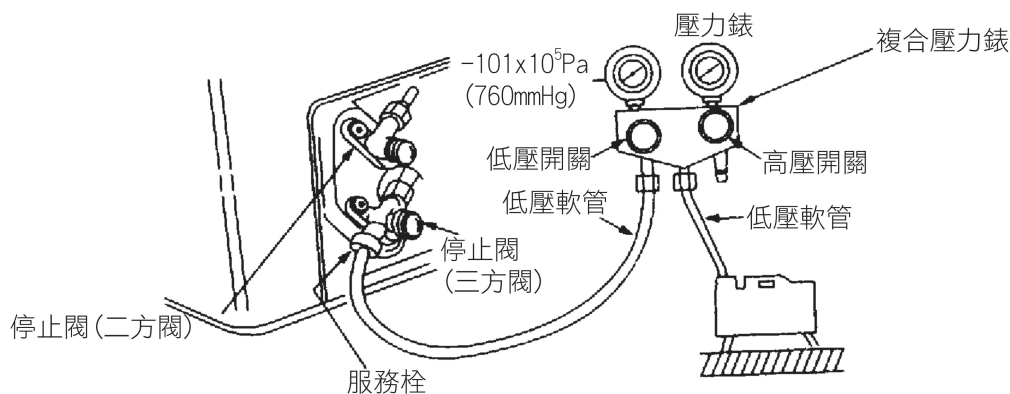

### 冷媒外漏處理

1. 用力旋緊連接管之鐘形螺帽。
2. 若仍無效時，洩漏處修理好後將剩餘冷媒全部漏光再重新充填規定之量。
3. 若仍無效時，請先進行冷媒泵集，再予修護，完成後並行適度追加冷媒。

### 警告

- 遷移機體、裝卸時，冷媒系統內不可混入規格冷媒以外之氣體。
- 混入空氣等氣體，冷媒系統內會產生異常高壓易造成銅管破裂、壓縮機損壞。
- 安裝完成後，必須做好冷媒探漏工作，並做確認。
- 若冷媒洩漏到室內，且室內有電熱器或暖爐...等高溫易燃器具，當其相互接觸時，恐會有有毒氣體產生。



# 室外機的安裝

## 六. 室內外機配線及接地施工

### 連接室內、外機電線，絕熱被覆

連接室內外機電線

- 為考慮日後服務問題，請預留配線空間。

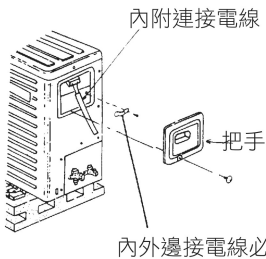

- 電線端部須完全插入端子座內。
- 配線完成後，請再將把手鎖固定住。

內外邊接電線必須固定住

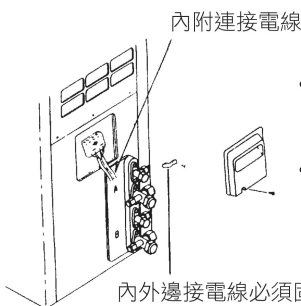

- 電線通過背面長孔。
- 電線端部須完全插入端子座內。

內外邊接電線必須固定住

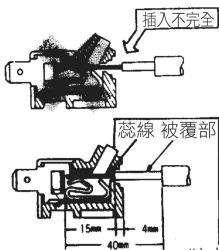

欲拔出內外連接電線時，請按下此按鈕

### 注意

- 室內外機連接電線，務必使用 $2\text{m}^2$ 單芯蕊線且需雙重被覆絕緣之電線以確保電器安全。
- 內外連接電線，請插至端子座之底部為止。
- 若插入不完全易造成連接電線和端子座接觸不良使得端子座發熱而燒毀。
- 選與室內端子座相同的連接線。
- 請特別注意，內外連接電線不能與配管接觸。

### 警告

- 煤氣管，瓦斯管、自來水鐵管和避雷針及電話之接地線不得借為接地之用。
- 接地施工不確實時，會造成漏電、觸電之現象產生。
- 接地導線截面積至少應 $2.5\sim 6.0\text{mm}^2$ 之間。
- 安裝工事時，必須作好接地工程後，始可插入電源運轉機體；反之，拆卸時，則必須先拔除電源，再卸接地線（棒）。

### 接地棒的埋設方法

方法一：在地上挖個小坑，如下圖左再將接地棒埋入坑中

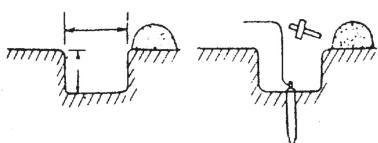

方法二：將接地棒直接打入地下如下圖右。

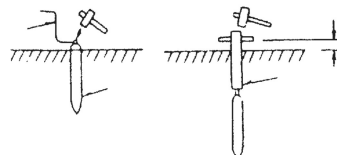

注意：在打入時不可使接地線損傷（折斷或破皮）

### 接地線的安裝

- 機體安裝時，必須「接地」工程。
- 接地時請依電工法規之相關規定施工。
- 室內機電源插座，必須做好標準接地。
- 室外機接地線在機體之右後下側。（如下圖所示）

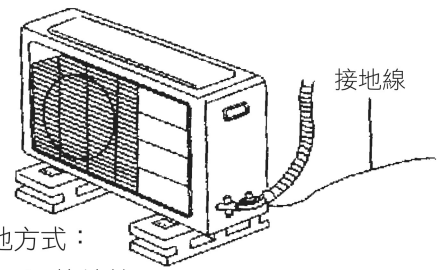

接地方式：

- 例：1. 接地棒
- 2. 鋼塔、鋼桿

# 試運轉及完工檢核

## 1. 試運轉



- 電源電壓確認：送電前，確認勿和其他設備共用一電源，務必確認電源電壓為單相60Hz 220V，才可通電，否則會造成馬達、壓縮機及電子控制零件燒毀。
- 請務必進行冷房或暖房運轉的試運轉。
  
- 冷、暖房試運轉：
  - 1) 因室溫的關係：有可能出現冷風或熱風運轉無法進行的情況。此時可使用室內機『運轉開關』按鍵進行試運轉。
  - 2) 試運轉結束時：請將溫度調回到適溫(冷房26-28℃ 暖房20-24℃)
  - 3) 為了保護機體：請不要在停機3分鐘之內再度開機。

### 使用室內機『運轉開關』進行

- 1) 按下『運轉開關』鍵持續3秒，會嗶嗶2聲。(運轉開始)此時室內側電源與冷氣燈恆亮。
- 2) 重覆按下『運轉開關』鍵時，可切換試運轉之運轉冷、暖房模式。
- 3) 試運轉狀態在30分鐘後結束，即變為正常運行。強制停止試運轉時，請按下遙控器『電源』鍵。

## 2. 完工檢核

### 請在口中打√確認

- 電源電壓是否符合單相60Hz 220V (電壓容許範圍：198V~242V) 規定？
- 內外連接電線是否確實插入端子台內？
- 內外連接電線是否固定確實？
- 電源線及內外連接電線長度不足時不可用連接方式處理？
- 接地線是否確實施工完成？
- 內外連接配管各接頭處是否已進行探漏？
- 系統內部空氣掃盪動作是否已確實執行？
- 停止閥是否已全開？
- 排水管連接處是否已確實連接妥當？排水狀況是否通暢？
- 室內機配管放置部內的配管必須用配管用膠布纏繞防止結露？
- 安裝場所的強度必須十分牢靠，能承受冷氣機的重量，不可因此有噪音及振動和不安全的現象出現？
- 冷氣機下方是否有傢俱、窗簾等物品存在，阻擋冷氣的吹出？
- 為了確保安全，必須遵守  警告  注意記載之項目並確實檢核？

### 向顧客說明事項

- 請依照使用說明書的內容次序向客戶說明，並使之明白
- 請將使用說明書於安裝後交給客戶

# 限用物質含量標示

設備名稱：分離式空氣調節器						
單元	限用物質及其化學符號					
	鉛 (Pb)	汞 (Hg)	鎘 (Cd)	六價鉻 (Cr <sup>6+</sup> )	多溴聯苯 (PBB)	多溴二苯醚 (PBDE)
內機元件	—	○	○	○	○	○
外機元件	—	○	○	○	○	○
壓縮機&馬達元件	—	○	○	○	○	○
電器元件	—	○	○	○	○	○
其它元件	○	○	○	○	○	○

備考1."○"係指該項限用物質之百分比含量未超出百分比含量基準值。  
備考2."—"係指該項限用物質為排除項目。

## kolin 變頻冷氣機規格表

商品名稱	分離式冷氣室內機	
種類	冷氣除濕專用型	
機型	KSA-232DVR01	KSA-302DVR01
電源	單相 220V/60Hz	單相 220V/60Hz
冷媒	R32	R32
重量	8.5kg	9.5kg
外形尺寸	寬 811x 高 292 x 深 203	寬 910x高294x深206
防塵防水保護	IPX0	IPX0
防電擊保護	I 類	I 類
環境形態	T1	T1

商品名稱	分離式冷氣室外機	
種類	冷氣除濕專用機型	
機型	KDV-232R01	KDV-302R01
電源	單相 220V/60Hz	單相 220V/60Hz
冷媒 ( g )	R32/740g	R32 / 800 g
重量	26kg	26kg
外形尺寸	寬810×高549×深305	寬810×高549×深305
防塵防水保護	IPX4	IPX4
防電擊保護	I 類	I 類
環境形態	T1	T1
壓力 ( kPa )	H:4500 L:1900	H : 4500 L : 1900
冷氣能力 ( kW )	2.3	26
CSPF ( kWh/kWh )	6.1	6.29
啟動電流 ( A )	3.4	4.4

## kolin 變頻冷氣機規格表

商品名稱	分離式冷氣室內機	
種類	冷氣除濕專用型	
機型	KSA-422DVR01	KSA-512DVR01
電源	單相 220V/60Hz	單相 220V/60Hz
冷媒	R32	R32
重量	9.5kg	11.5kg
外形尺寸	寬910x高294x深206	寬 1010x高315x深220
防塵防水保護	IPX0	IPX0
防電擊保護	I 類	I 類
環境形態	T1	T1

商品名稱	分離式冷氣室外機	
種類	冷氣除濕專用機型	
機型	KDV-422R01	KDV-512R01
電源	單相 220V/60Hz	單相 220V/60Hz
冷媒 ( g )	R32/860g	R32 / 1050 g
重量	30.5kg	38kg
外形尺寸	寬863×高602×深349	寬927×高699×深380
防塵防水保護	IPX4	IPX4
防電擊保護	I 類	I 類
環境形態	T1	T1
壓力 ( kPa )	H:4500 L:1900	H : 4500 L : 1900
冷氣能力 ( kW )	4.2	5.1
CSPF ( kWh/kWh )	5.49	5.38
啟動電流 ( A )	5.3	8.1

## kolin 變頻冷氣機規格表

商品名稱	分離式冷氣室內機	
種類	冷氣除濕專用型	
機型	KSA-722DVR01	KSA-802DVR01
電源	單相 220V/60Hz	單相 220V/60Hz
冷媒	R32	R32
重量	17 kg	17kg
外形尺寸	寬1186x高340x 258深	寬 1186x高340x深258
防塵防水保護	IPX0	IPX0
防電擊保護	I 類	I 類
環境形態	T1	T1

商品名稱	分離式冷氣室外機	
種類	冷氣除濕專用機型	
機型	KDV-722R01	KDV-802R01
電源	單相 220V/60Hz	單相 220V/60Hz
冷媒 ( g )	R32/1420g	R32 / 1420 g
重量	50.5kg	50.5kg
外形尺寸	寬975×高808×深433	寬975×高808×深433
防塵防水保護	IPX4	IPX4
防電擊保護	I 類	I 類
環境形態	T1	T1
壓力 ( kPa )	H:4500 L:1900	H : 4500 L : 1900
冷氣能力 ( kW )	7.2	8.0
CSPF ( kWh/kWh )	5.48	5.56
啟動電流 ( A )	9	10.8

# 規格參數

商品名稱		變頻分離式冷氣機						
室內機機種名		KSA-232DVR01	KSA-302DVR01	KSA-422DVR01	KSA-512DVR01	KSA-722DVR01	KSA-802DVR01	
室外機機種名		KDV-232R01	KDV-302R01	KDV-422R01	KDV-512R01	KDV-722R01	KDV-802R01	
導線 線徑	電源線 x3c	mm <sup>2</sup>	1.5	1.5	1.5	1.5	2.5	2.5
	聯絡線 x3c		0.75	0.75	0.75	0.75	0.75	0.75
無熔絲開關額定電流 (A)		25	25	25	25	25	25	

室外機底面固定腳尺寸：

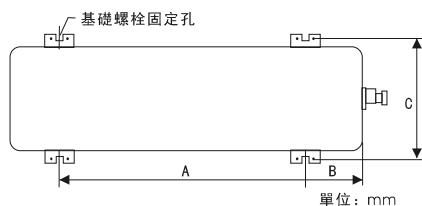

室外機底面固定腳尺寸：

室外機機種 種名	機種	A	B	C
KDV-232R01	2.3KW			
KDV-302R01	3.0KW			
KDV-422R01	4.2KW			
KDV-512R01	5.1KW			
KDV-722R01	7.2KW			
KDV-802R01	8.0KW			

現地配管一覽表：

室外機機種 種名	機種	液側管	氣側管	最大管長 L <sub>1</sub> , L <sub>2</sub> (m)	最大高度 H <sub>1</sub> , H <sub>2</sub> (m)	不需要填充冷媒之配 管長 L <sub>1</sub> , L <sub>2</sub> (m)	附加冷媒 量 (g/m)
KDV-232R01	2.3KW	1/4(2分)	3/8(3分)	15	5	7.5	20
KDV-302R01	3.0KW	1/4(2分)	3/8(3分)	15	5	7.5	20
KDV-422R01	4.2KW	1/4(2分)	3/8(3分)	15	5	7.5	20
KDV-512R01	5.1KW	1/4(2分)	1/2(4分)	15	5	7.5	30
KDV-722R01	7.2KW	1/4(2分)	5/8(5分)	15	5	7.5	30
KDV-802R01	8.0KW	1/4(2分)	5/8(5分)	15	5	7.5	30

變頻系列規格表

室外機機種 種名	機種	運轉總電 流 (A)	電源線			室內外機聯絡線		無熔絲開關額 定電流 (A)	接地線線 徑 (mm <sup>2</sup> )
			線數	線徑(mm <sup>2</sup> )	最大長度 (m)	線數	線徑 (mm <sup>2</sup> )		
KDV-232R01	2.3KW	3.3	3	1.5	2	3	0.75	25	1.5
KDV-302R01	3.0KW	4.2	3	1.5	2	3	0.75	25	1.5
KDV-422R01	4.2KW	5.1	3	1.5	2	3	0.75	25	1.5
KDV-512R01	5.1KW	7.8	3	1.5	2	3	0.75	25	1.5
KDV-722R01	7.2KW	8.8	3	2.5	2	3	0.75	25	2.5
KDV-802R01	8.0KW	10.3	3	2.5	2	3	0.75	25	2.5















慧轡	電話代表號	地址	傳真
花蓮站	(03) 852-9191	97361 花蓮縣吉安鄉稻香村吉興路二段85號	(03) 854-5751
羅東站	(03)954-3248	26546 宜蘭縣羅東鎮興東南路35之1號	(03)957-7672
基隆站	(02)2424-8916	20345 基隆市中山區中華路157號	(02)2426-6549
台北站	(02)2788-5450	11568 台北市南港區新民街91號	(02)2788-4775
中和站	(02)2244-5628	23576 新北市中和區板南路112號	(02)2247-5144
三重站	(02) 2987-1612	24149 新北市三重區仁愛街255巷1號	(02) 2987-6922
中壢站	(03)463-8715	32068 桃園市中壢區中園路198號1樓	(03)463-7677
新竹站	(03)536-2450	30057 新竹市北區東大路三段576號	(03)536-2140
北修班	(02)2976-2823	24149 新北市三重區秀江街102號1樓	(02)2976-9042
苗栗站	(037)321-221	36048 苗栗縣苗栗市至公路481號	(037)356-198
台中站	(04)2463-1832	40764 台中市西屯區福科路776號	(04)2463-4910
彰化站	(04)751-3774	50071 彰化縣彰化市彰水路72-1號	(04)751-3725
南投站	(049)223-3483	54050 南投縣南投市中興路346號	(049)222-6498
中修班	(04)2463-1736	40764 台中市西屯區福科路776號	(04)2463-4910
虎尾站	(05)631-0177	63242 雲林縣虎尾鎮光復路198號	(05)631-0179
嘉義站	(05)268-6574	60842 嘉義縣水上鄉嘉朴路5號	(05)268-8940
嘉修班	(05)268-6574	60842 嘉義縣水上鄉嘉朴路5號	(05)268-8940
台南站	(06)280-4061	70451 台南市北區和緯路三段373號	(06)280-9221
高雄站	(07)761-2976	80262 高雄市苓雅區廣西路126號	(07)713-4218
屏東站	(08)732-5225	90073 屏東縣屏東市公園西路137號	(08)766-3204
澎湖站	(06)921-1099	88056 澎湖縣馬公市西文里173號	(06)921-1099
高修班	(07)761-2976	80262 高雄市苓雅區廣西路126號	(07)713-4218

委製商：

憶聲電子股份有限公司  
 桃園市中壢區中園路198號  
 0800-066-628